

# COURROIES ET PIÈCES CHÂSSIS

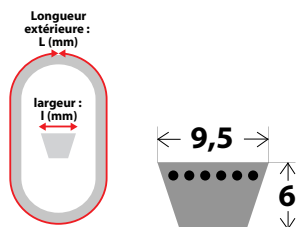

Accessoires de roues .....	106	Plots antivibratoires (silent bloc).....	110
Adhérent pour courroies.....	67	Pneumatiques .....	103
Assortiment de bagues d'adaptation pour poulies.....	102	Poignées de guidon .....	115
Bagues et entretoises.....	112, 113	Poulies .....	95 à 102
Butées de gaine et Embouts de gaine .....	117	Préventif anti-crevaison .....	104
Câbles .....	116	Réparation des pneumatiques .....	103
Câbles de traction .....	115	Ressorts de traction .....	114
Chaînes de transmission.....	107	Rotules mâles et femelles - écrou .....	109
Chambres à air.....	103	Rotules spécifiques.....	108
Commandes à distance .....	114	Roue brouette avec pneumatique.....	104
Composition des courroies .....	67	Roues de tondeuses universelles.....	105
Courroies dentées .....	66	Roue spécifiques pour Alko et As Motor .....	105
Courroies hexagonales .....	65	Roue spécifiques pour Castलगarden.....	105
Courroies Mitsuboshi .....	66	Roue spécifiques pour Honda.....	105
Courroies synchrone double denture .....	66	Roue spécifiques pour Sabo .....	105
Courroies trapézoïdales .....	60 à 65	Roue de tondeuse spécifiques par marques.....	106
Disque Roto-Stop .....	107	Roue de tondeuse spécifiques pour plateau de tonte.....	106, 107
Embouts de gaine .....	117	Roulements à billes par marques .....	112
Embrayage de lame .....	108	Roulements à billes universels Premium et 1er prix .....	111
Embrayage électromagnétique.....	108	Roulements divers.....	112
Embrayage et frein .....	107	Serre-câbles.....	117
Gaines .....	117	Sièges pour autoportées.....	109
Goupilles et attaches spéciales.....	109	Supports de roues.....	107
Leviers .....	115	Tableau d'adaptation courroie.....	68 à 94
Mancheron et vis de bras .....	109	Transmissions pour Honda .....	115
Mesureurs courroies.....	67	Vis de réglage .....	118
Outil à couder, clips et liens.....	118		
Pignons de transmission .....	107		

# COURROIES TRAPÉZOÏDALES - SÉRIES 3L OU L3



## KEVLAR



## KEVLAR PRO



**Continental**  
 The Future in Motion

Dimensions l x L ext.		Réf. courroie
en "	en mm	
3/8" x 17"	9,5 x 432	3L170
3/8" x 18"	9,5 x 457	3L180
3/8" x 19"	9,5 x 483	3L190
3/8" x 20"	9,5 x 508	3L200
3/8" x 21"	9,5 x 533	3L210
3/8" x 22"	9,5 x 559	3L220
3/8" x 23"	9,5 x 584	3L230
3/8" x 24"	9,5 x 610	3L240
3/8" x 25"	9,5 x 635	3L250
3/8" x 26"	9,5 x 660	3L260
3/8" x 27"	9,5 x 686	3L270
3/8" x 28"	9,5 x 711	3L280
3/8" x 29"	9,5 x 737	3L290
3/8" x 30"	9,5 x 762	3L300
3/8" x 31"	9,5 x 787	3L310
3/8" x 32"	9,5 x 813	3L320
3/8" x 33"	9,5 x 838	3L330
3/8" x 34"	9,5 x 864	3L340
3/8" x 35"	9,5 x 889	3L350
3/8" x 36"	9,5 x 914	3L360
3/8" x 37"	9,5 x 940	3L370
3/8" x 38"	9,5 x 965	3L380
3/8" x 39"	9,5 x 991	3L390
3/8" x 40"	9,5 x 1016	3L400
3/8" x 41"	9,5 x 1041	3L410
3/8" x 42"	9,5 x 1067	3L420
3/8" x 43"	9,5 x 1092	3L430
3/8" x 44"	9,5 x 1118	3L440
3/8" x 45"	9,5 x 1143	3L450
3/8" x 46"	9,5 x 1168	3L460
3/8" x 47"	9,5 x 1194	3L470
3/8" x 48"	9,5 x 1219	3L480
3/8" x 49"	9,5 x 1245	3L490
3/8" x 50"	9,5 x 1270	3L500
3/8" x 51"	9,5 x 1295	3L510
3/8" x 52"	9,5 x 1321	3L520
3/8" x 53"	9,5 x 1346	3L530
3/8" x 54"	9,5 x 1372	3L540
3/8" x 55"	9,5 x 1397	3L550
3/8" x 56"	9,5 x 1422	3L560
3/8" x 57"	9,5 x 1448	3L570
3/8" x 59"	9,5 x 1499	3L590
3/8" x 60"	9,5 x 1524	3L600
3/8" x 61"	9,5 x 1549	3L610
3/8" x 62"	9,5 x 1575	3L620
3/8" x 63"	9,5 x 1600	3L630
3/8" x 69"	9,5 x 1753	3L690
3/8" x 71"	9,5 x 1803	3L710
3/8" x 73"	9,5 x 1854	3L730
3/8" x 74"	9,5 x 1880	3L740
3/8" x 75"	9,5 x 1905	3L750
3/8" x 84"	9,5 x 2134	3L840

Existe :	Kevlar
→	-
→	25001
→	25002
→	-
→	-
→	-
→	27429
→	27430
→	27431
→	27432
→	27433
→	27434
→	27435
→	27436
→	27437
→	27438
→	27439
→	27440
→	27441
→	27442
→	27443
→	27444
→	27445
→	27446
→	27447
→	27448
→	27449
→	27450
→	27451
→	27452
→	27453
→	27454
→	27455
→	17438
→	17423
→	17424
→	-
→	-
→	17427
→	-
→	-
→	24238
→	-
→	24240
→	24241
→	24243
→	24244
→	-
→	24246
→	24247
→	-
→	17435
→	16390
→	-
→	16391
→	17410
→	-

Existe :	Kevlar Continental
→	24201
→	24202
→	24203
→	24204
→	24205
→	24206
→	24207
→	24208
→	24209
→	24210
→	24211
→	24212
→	24213
→	24214
→	24215
→	24216
→	24217
→	24218
→	24219
→	24220
→	24221
→	24222
→	24223
→	24224
→	24225
→	24226
→	24227
→	24228
→	24229
→	24230
→	-
→	-
→	24233
→	24234
→	24235
→	-
→	-
→	24238
→	-
→	24240
→	24241
→	24243
→	24244
→	-
→	24246
→	24247
→	-
→	24249
→	24250
→	24251
→	24252
→	24253



# COURROIES TRAPÉZOÏDALES - SÉRIES 4L OU L4

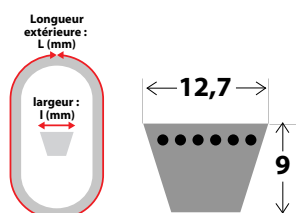

## KEVLAR



## KEVLAR PRO



Dimensions l x L ext.		Réf. courroie
en "	en mm	
1/2" x 20"	12,7 x 508	4L200
1/2" x 21"	12,7 x 533	4L210
1/2" x 22"	12,7 x 559	4L220
1/2" x 23"	12,7 x 584	4L230
1/2" x 24"	12,7 x 610	4L240
1/2" x 25"	12,7 x 635	4L250
1/2" x 26"	12,7 x 660	4L260
1/2" x 27"	12,7 x 686	4L270
1/2" x 28"	12,7 x 711	4L280
1/2" x 29"	12,7 x 737	4L290
1/2" x 30"	12,7 x 762	4L300
1/2" x 31"	12,7 x 787	4L310
1/2" x 32"	12,7 x 813	4L320
1/2" x 33"	12,7 x 838	4L330
1/2" x 34"	12,7 x 864	4L340
1/2" x 35"	12,7 x 889	4L350
1/2" x 36"	12,7 x 914	4L360
1/2" x 37"	12,7 x 940	4L370
1/2" x 38"	12,7 x 965	4L380
1/2" x 39"	12,7 x 991	4L390
1/2" x 40"	12,7 x 1016	4L400
1/2" x 41"	12,7 x 1041	4L410
1/2" x 42"	12,7 x 1067	4L420
1/2" x 43"	12,7 x 1092	4L430
1/2" x 44"	12,7 x 1118	4L440
1/2" x 45"	12,7 x 1143	4L450
1/2" x 46"	12,7 x 1168	4L460
1/2" x 47"	12,7 x 1194	4L470
1/2" x 48"	12,7 x 1219	4L480
1/2" x 49"	12,7 x 1245	4L490
1/2" x 50"	12,7 x 1270	4L500
1/2" x 51"	12,7 x 1295	4L510
1/2" x 52"	12,7 x 1321	4L520
1/2" x 53"	12,7 x 1346	4L530
1/2" x 54"	12,7 x 1372	4L540
1/2" x 55"	12,7 x 1397	4L550
1/2" x 56"	12,7 x 1422	4L560
1/2" x 57"	12,7 x 1448	4L570
1/2" x 58"	12,7 x 1473	4L580
1/2" x 59"	12,7 x 1499	4L590
1/2" x 60"	12,7 x 1524	4L600
1/2" x 61"	12,7 x 1549	4L610
1/2" x 62"	12,7 x 1575	4L620
1/2" x 63"	12,7 x 1600	4L630
1/2" x 64"	12,7 x 1626	4L640
1/2" x 65"	12,7 x 1651	4L650
1/2" x 66"	12,7 x 1676	4L660
1/2" x 67"	12,7 x 1702	4L670
1/2" x 68"	12,7 x 1727	4L680
1/2" x 69"	12,7 x 1753	4L690
1/2" x 70"	12,7 x 1778	4L700
1/2" x 71"	12,7 x 1803	4L710
1/2" x 72"	12,7 x 1829	4L720
1/2" x 73"	12,7 x 1854	4L730

Existe :	Kevlar
→	25053
→	17440
→	17405
→	27466
→	27467
→	27468
→	27469
→	27470
→	27471
→	27472
→	27473
→	27474
→	27475
→	27476
→	27477
→	27478
→	27479
→	27480
→	27481
→	27482
→	27483
→	27484
→	27485
→	27486
→	27487
→	27488
→	27489
→	27490
→	27491
→	27492
→	27493
→	27494
→	27495
→	27496
→	27497
→	27498
→	27499
→	27500
→	27501
→	27502
→	27503
→	27504
→	27505
→	27506
→	27507
→	27508
→	27509
→	27510
→	27511
→	27512
→	27513
→	27514
→	27515
→	27516

Existe :	Kevlar Continental
→	24254
→	24255
→	24256
→	24257
→	24258
→	24259
→	24260
→	24261
→	24262
→	24263
→	24264
→	24265
→	24266
→	24267
→	24268
→	24269
→	24270
→	24271
→	24272
→	24273
→	24274
→	24275
→	24276
→	24277
→	24278
→	24279
→	24280
→	24281
→	24282
→	24283
→	24284
→	24285
→	-
→	24286
→	24287
→	-
→	24288
→	24289
→	24290
→	24291
→	24292
→	24293
→	24294
→	24295
→	24296
→	24297
→	24298
→	24299
→	24700
→	24701
→	24702
→	24703
→	24704
→	24705



Un service client à votre écoute



Consultez nos stocks en temps réel



Des remises toute l'année

## COURROIES TRAPÉZOÏDALES - SÉRIES 4L OU L4

Dimensions l x L ext.		Réf. courroie	Existe :	Kevlar	Existe :	Kevlar Continental
en "	en mm					
1/2" x 74"	12,7 x 1880	4L740	→	27517	→	24706
1/2" x 75"	12,7 x 1905	4L750	→	27518	→	24707
1/2" x 76"	12,7 x 1930	4L760	→	27519	→	24708
1/2" x 77"	12,7 x 1956	4L770	→	27520	→	24709
1/2" x 78"	12,7 x 1981	4L780	→	27521	→	24710
1/2" x 79"	12,7 x 2007	4L790	→	27522	→	24711
1/2" x 80"	12,7 x 2032	4L800	→	27523	→	24712
1/2" x 81"	12,7 x 2057	4L810	→	27524	→	24713
1/2" x 82"	12,7 x 2083	4L820	→	27525	→	24714
1/2" x 83"	12,7 x 2108	4L830	→	27526	→	24715
1/2" x 85"	12,7 x 2159	4L850	→	27528	→	24717
1/2" x 86"	12,7 x 2184	4L860	→	27529	→	24718
1/2" x 87"	12,7 x 2210	4L870	→	27530	→	24719
1/2" x 88"	12,7 x 2235	4L880	→	27531	→	24720
1/2" x 89"	12,7 x 2261	4L890	→	27532	→	24721
1/2" x 90"	12,7 x 2286	4L900	→	27533	→	24722
1/2" x 91"	12,7 x 2311	4L910	→	27534	→	24723
1/2" x 92"	12,7 x 2337	4L920	→	27535	→	24724
1/2" x 93"	12,7 x 2362	4L930	→	27536	→	24725
1/2" x 94"	12,7 x 2388	4L940	→	27537	→	24726
1/2" x 95"	12,7 x 2413	4L950	→	27538	→	24727
1/2" x 96"	12,7 x 2438	4L960	→	27539	→	24728
1/2" x 97"	12,7 x 2464	4L970	→	27540	→	24729
1/2" x 98"	12,7 x 2489	4L980	→	27541	→	24730
1/2" x 99"	12,7 x 2515	4L990	→	27542	→	24731
1/2" x 100"	12,7 x 2540	4L1000	→	27543	→	24732
1/2" x 101"	12,7 x 2565	4L1010	→	27544		-
1/2" x 102"	12,7 x 2591	4L1020	→	27545		-
1/2" x 103"	12,7 x 2619	4L1030	→	27546		-
1/2" x 104"	12,7 x 2642	4L1040	→	27547		-
1/2" x 105"	12,7 x 2667	4L1050	→	27548		-
1/2" x 106"	12,7 x 2687	4L1060	→	27549		-
1/2" x 107"	12,7 x 2718	4L1070	→	27550		-
1/2" x 108"	12,7 x 2743	4L1080	→	27551		-
1/2" x 109"	12,7 x 2768	4L1090	→	27552		-
1/2" x 110"	12,7 x 2782	4L1100	→	27553		-
1/2" x 111"	12,7 x 2819	4L1110	→	27554		-
1/2" x 112"	12,7 x 2845	4L1120	→	27555		-
1/2" x 113"	12,7 x 2870	4L1130	→	27556		-
1/2" x 114"	12,7 x 2896	4L1140	→	27557		-
1/2" x 115"	12,7 x 2921	4L1150	→	25007		-

## COURROIES TRAPÉZOÏDALES - SÉRIES 5L OU L5

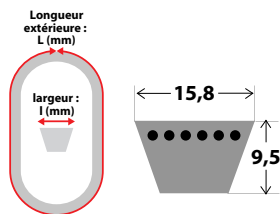

Dimensions l x L ext.		Réf. courroie	Existe :	Kevlar	Existe :	Kevlar Continental
en "	en mm					
5/8" x 29"	15,8 x 737	5L290	→	27574	→	24733
5/8" x 30"	15,8 x 762	5L300	→	27575	→	24734
5/8" x 31"	15,8 x 787	5L310	→	-	→	24735
5/8" x 32"	15,8 x 813	5L320	→	27577	→	24736
5/8" x 33"	15,8 x 838	5L330	→	27578	→	-
5/8" x 34"	15,8 x 864	5L340	→	27579	→	24738
5/8" x 35"	15,8 x 889	5L350	→	27580	→	24739
5/8" x 36"	15,8 x 914	5L360	→	27581	→	24740
5/8" x 37"	15,8 x 940	5L370	→	-	→	24741
5/8" x 38"	15,8 x 965	5L380	→	27583	→	24742
5/8" x 39"	15,8 x 991	5L390	→	-	→	24743
5/8" x 40"	15,8 x 1016	5L400	→	27585	→	24744

KEVLAR

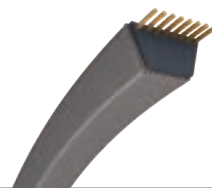

KEVLAR PRO



**Continental**  
The Future in Motion



RDV sur [sodipieces.fr](http://sodipieces.fr)



Commandé avant 16h  
livré le lendemain



04 77 53 44 91

## COURROIES TRAPÉZOÏDALES - SÉRIES 5L OU L5

Dimensions l x L ext.		Réf. courroie	Existe :	Kevlar	Existe :	Kevlar Continental
en "	en mm					
5/8" x 41"	15,8 x 1041	5L410	→	27586	→	24745
5/8" x 42"	15,8 x 1067	5L420	→	27587	→	24746
5/8" x 43"	15,8 x 1092	5L430	→	27588	→	24747
5/8" x 44"	15,8 x 1118	5L440	→	27589	→	24748
5/8" x 45"	15,8 x 1143	5L450	→	27590	→	24749
5/8" x 46"	15,8 x 1168	5L460	→	27591	→	24750
5/8" x 47"	15,8 x 1194	5L470	→	27592	→	24751
5/8" x 48"	15,8 x 1219	5L480	→	27593	→	24752
5/8" x 49"	15,8 x 1245	5L490	→	27594	→	24753
5/8" x 50"	15,8 x 1270	5L500	→	27595	→	24754
5/8" x 51"	15,8 x 1295	5L510	→	27596	→	24755
5/8" x 52"	15,8 x 1321	5L520	→	27597	→	24756
5/8" x 53"	15,8 x 1346	5L530	→	27598	→	24757
5/8" x 54"	15,8 x 1372	5L540	→	27599	→	24758
5/8" x 55"	15,8 x 1397	5L550	→	27600	→	24759
5/8" x 56"	15,8 x 1422	5L560	→	27601	→	24760
5/8" x 57"	15,8 x 1448	5L570	→	27602	→	24761
5/8" x 58"	15,8 x 1473	5L580	→	27603	→	24762
5/8" x 59"	15,8 x 1499	5L590	→	27604	→	24763
5/8" x 60"	15,8 x 1524	5L600	→	27605	→	24764
5/8" x 61"	15,8 x 1549	5L610	→	27606	→	24765
5/8" x 62"	15,8 x 1575	5L620	→	27607	→	-
5/8" x 63"	15,8 x 1600	5L630	→	27608	→	24767
5/8" x 64"	15,8 x 1626	5L640	→	27609	→	24768
5/8" x 65"	15,8 x 1651	5L650	→	-	→	24769
5/8" x 66"	15,8 x 1676	5L660	→	27611	→	24770
5/8" x 67"	15,8 x 1702	5L670	→	27612	→	24771
5/8" x 68"	15,8 x 1727	5L680	→	27613	→	24772
5/8" x 69"	15,8 x 1753	5L690	→	27614	→	24773
5/8" x 70"	15,8 x 1778	5L700	→	27615	→	24774
5/8" x 71"	15,8 x 1803	5L710	→	27616	→	24775
5/8" x 72"	15,8 x 1829	5L720	→	27617	→	24776
5/8" x 73"	15,8 x 1854	5L730	→	27618	→	24777
5/8" x 74"	15,8 x 1880	5L740	→	27619	→	24778
5/8" x 75"	15,8 x 1905	5L750	→	27620	→	24779
5/8" x 76"	15,8 x 1930	5L760	→	27621	→	24780
5/8" x 77"	15,8 x 1956	5L770	→	27622	→	24781
5/8" x 78"	15,8 x 1981	5L780	→	27623	→	24782
5/8" x 79"	15,8 x 2007	5L790	→	27624	→	24783
5/8" x 80"	15,8 x 2032	5L800	→	27625	→	24784
5/8" x 81"	15,8 x 2057	5L810	→	27626	→	24785
5/8" x 82"	15,8 x 2083	5L820	→	27627	→	24786
5/8" x 83"	15,8 x 2108	5L830	→	27628	→	24787
5/8" x 84"	15,8 x 2134	5L840	→	27629	→	24788
5/8" x 85"	15,8 x 2159	5L850	→	27630	→	24789
5/8" x 86"	15,8 x 2184	5L860	→	27631	→	24790
5/8" x 87"	15,8 x 2210	5L870	→	27632	→	24791
5/8" x 88"	15,8 x 2235	5L880	→	27633	→	24792
5/8" x 89"	15,8 x 2261	5L890	→	27634	→	24793
5/8" x 90"	15,8 x 2286	5L900	→	27635	→	24794
5/8" x 91"	15,8 x 2311	5L910	→	27636	→	24795
5/8" x 92"	15,8 x 2337	5L920	→	27637	→	24796
5/8" x 93"	15,8 x 2362	5L930	→	27638	→	-
5/8" x 94"	15,8 x 2388	5L940	→	27639	→	24798
5/8" x 95"	15,8 x 2413	5L950	→	27640	→	24799
5/8" x 96"	15,8 x 2438	5L960	→	27641	→	24800
5/8" x 97"	15,8 x 2464	5L970	→	27642	→	24801
5/8" x 98"	15,8 x 2489	5L980	→	27643	→	24802
5/8" x 99"	15,8 x 2515	5L990	→	27644	→	-
5/8" x 101"	15,8 x 2565	5L1010	→	27646	→	-
5/8" x 102"	15,8 x 2591	5L1020	→	27647	→	-
5/8" x 103"	15,8 x 2619	5L1030	→	27648	→	-
5/8" x 104"	15,8 x 2642	5L1040	→	27649	→	-



Un service client  
à votre écoute



Consultez nos stocks  
en temps réel



Des remises  
toute l'année



## COURROIES TRAPÉZOÏDALES - SÉRIES 5L OU L5

Dimensions l x L ext. en "      en mm		Réf. courroie	Existe :	Kevlar	Existe :	Kevlar Continental
5/8" x 105"	15,8 x 2667	5L1050	→	<b>27650</b>		-
5/8" x 106"	15,8 x 2687	5L1060	→	<b>27651</b>		-
5/8" x 108"	15,8 x 2743	5L1080	→	-		-
5/8" x 109"	15,8 x 2768	5L1090	→	<b>27654</b>		-
5/8" x 110"	15,8 x 2782	5L1100	→	<b>27655</b>		-
5/8" x 111"	15,8 x 2819	5L1110	→	<b>27656</b>		-
5/8" x 112"	15,8 x 2845	5L1120	→	<b>27657</b>		-
5/8" x 113"	15,8 x 2870	5L1130	→	<b>27658</b>		-

## ÉQUIVALENCE DES COURROIES

Marque	Section 3/8"	Section 1/2"	Section 5/8"
COURROIE KEVLAR	3L25	4L36	5L62
GATES	6725	6836	6962
GOOD-YEAR	3L250	4L360	5L620
MITSUBOSHI	---	LA35	LB61
BANDO	---	SA35	SB61
PIX	3L25	4L36	5L62
TOUTES MARQUES INDUSTRIELLES	Z23	A34	B60

### Information sur les longueurs

Section Z	Section A	Section B
$Lp = Li + 22 \text{ mm}$	$Lp = Li + 30 \text{ mm}$	$Lp = Li + 40 \text{ mm}$
$Le = Lp + 16 \text{ mm}$	$Le = Lp + 26 \text{ mm}$	$Le = Lp + 16 \text{ mm}$

Li = Longueur INTÉRIEURE / Lp = Longueur PRIMITIVE / La = Longueur EXTÉRIEUR

Exemple d'équivalence entre marque et gamme : L436 = 6836 = 4L360 = LA35 = SA35 = 4L36 = A34  
 Nous pouvons aussi vous proposer d'autres courroies sur commande, n'hésitez pas à nous appeler

## COURROIES TRAPÉZOÏDALES



Code	Réf.	Dimensions (mm)
23935	B 29	17 x 806
22299	B 37	17 x 1009
23936	B 39	17 x 1060
22290	B 41	17 x 1110
26206	B 42	17 x 1133
23937	B 43	17 x 1161
22210	B 45	17 x 1212
23938	B 53	17 x 1415
22211	B 54	17 x 1438
21244	B 55	17 x 1466
23941	B 68	17 x 1796
22293	B 73	17 x 1992
21262	B 74	17 x 1946
23055	B 76	17 x 1996
23943	B 95	17 x 2482
25442	B 105	17 x 2809



Code	Réf.	Dimensions (mm)
23851	A021	13 x 583
23852	A023	13 x 636
22083	A023,5	13 x 647
23853	A024	13 x 650
22298	A025	13 x 685
22288	A027	13 x 736
25404	A028	13 x 760
23858	A029	13 x 787
22289	A029,5	13 x 799
23860	A030	13 x 812
25405	A031	13 x 837

Code	Réf.	Dimensions (mm)
23862	A031,5	13 x 850
23863	A032	13 x 863
23864	A032,5	13 x 876
23865	A033	13 x 888
23866	A033,5	13 x 901
23867	A034	13 x 914
23868	A035	13 x 939
23869	A035,5	13 x 950
23870	A036	13 x 964
23871	A037	13 x 990
23872	A037,5	13 x 1003
23873	A038	13 x 1015
23874	A038,5	13 x 1028
22217	A039	13 x 1040
23876	A040	13 x 1066
25407	A041	13 x 1091
23878	A042	13 x 1117
23879	A042,5	13 x 1125
25525	A043	13 x 1130
23880	A044,5	13 x 1180
23881	A045	13 x 1193
23882	A046	13 x 1218
23883	A046,5	13 x 1231
23884	A047	13 x 1244
23885	A048	13 x 1270
23886	A048,5	13 x 1290
25408	A049	13 x 1295
21240	A050	13 x 1320
23887	A051	13 x 1345
21265	A052	13 x 1370
23888	A053	13 x 1400
23889	A053,5	13 x 1412
21241	A054	13 x 1422
23890	A055	13 x 1450
23891	A056	13 x 1472
23892	A057	13 x 1500
25410	A058	13 x 1523
23893	A059	13 x 1550
21242	A060	13 x 1575
23894	A061	13 x 1600
23895	A062	13 x 1625

Code	Réf.	Dimensions (mm)
23896	A063	13 x 1650
23897	A064	13 x 1673
23899	A066	13 x 1726
23900	A067	13 x 1750
23901	A068	13 x 1775
23902	A069	13 x 1800
23903	A070	13 x 1825
23905	A072	13 x 1879
23906	A073	13 x 1904
23908	A075	13 x 1950
23909	A076	13 x 1980
23910	A077	13 x 2006
23912	A079	13 x 2057
23913	A080	13 x 2082
23914	A081	13 x 2110
23915	A082	13 x 2133
25414	A083	13 x 2160
23916	A084	13 x 2184
23917	A085	13 x 2210
23918	A086	13 x 2234
25415	A087	13 x 2260
23919	A088	13 x 2285
23920	A089	13 x 2311
23921	A090	13 x 2336
23922	A091	13 x 2360
23923	A092	13 x 2387
23924	A093	13 x 2410
21245	A094	13 x 2438
23925	A095	13 x 2463
21243	A096	13 x 2488
23926	A097	13 x 2514
23927	A098	13 x 2539
25416	A0100	13 x 2590
23928	A0102	13 x 2641
25417	A0103	13 x 2666
23929	A0104	13 x 2692
25418	A0105	13 x 2717
23930	A0108	13 x 2793
23931	A0109	13 x 2819
25419	A0110	13 x 2844
22209	A0112	13 x 2895



Code	Réf.	Dimensions (mm)
25421	A0116	13 x 3000
23932	A0120	13 x 3098
25423	A0136	13 x 3504

Les courroies  
AX, C, BX, CX, SPB, SPC  
sont disponibles  
sur demande.



9,7x8 mm		XPZ
Code	Réf.	Dimensions (mm)
26204	XPZ 562	9,7 x 575
25463	XPZ 630	9,7 x 642
25464	XPZ 670	9,7 x 682
25465	XPZ 750	9,7 x 762
25466	XPZ 800	9,7 x 812
25467	XPZ 850	9,7 x 862
25468	XPZ 875	9,7 x 887
25469	XPZ 900	9,7 x 912
25470	XPZ 925	9,7 x 937
25471	XPZ 950	9,7 x 962
25472	XPZ 1000	9,7 x 1012
25473	XPZ 1030	9,7 x 1042
25474	XPZ 1060	9,7 x 1072
25475	XPZ 1120	9,7 x 1132
25563	XPZ 1137	9,7 x 1149
25477	XPZ 1250	9,7 x 1262
25479	XPZ 1800	9,7 x 1812



10x8 mm		Z
Code	Réf.	Dimensions (mm)
22292	Z19	10 x 524
23824	Z19.5	10 x 533
23825	Z20	10 x 546

Code	Réf.	Dimensions (mm)
23826	Z20.5	10 x 559
23827	Z21	10 x 568
23828	Z23	10 x 622
21238	Z24	10 x 648
16392	Z25	10 x 673
23829	Z25.5	10 x 686
24013	Z26	10 x 698
23831	Z26.5	10 x 711
16393	Z27	10 x 724
23832	Z27.5	10 x 737
16394	Z28	10 x 749
16395	Z29	10 x 774
23833	Z29.5	10 x 787
16396	Z30	10 x 800
23834	Z30.5	10 x 813
23835	Z31	10 x 825
23836	Z31.5	10 x 838
16397	Z32	10 x 851
16398	Z33	10 x 876
23837	Z33.5	10 x 889
22291	Z34	10 x 902
23838	Z34.5	10 x 914
16400	Z35	10 x 927
23839	Z35.5	10 x 940
21239	Z36	10 x 952
23840	Z36.5	10 x 965
23841	Z37	10 x 978
23842	Z38	10 x 1003
23843	Z39	10 x 1028
23844	Z39.5	10 x 1041
23845	Z40	10 x 1054
23846	Z40.5	10 x 1067
23847	Z42	10 x 1105
21263	Z43	10 x 1128
23848	Z43.5	10 x 1143
23849	Z44	10 x 1158
23850	Z45.5	10 x 1194
22295	Z61	10 x 1588



12,7x9 mm		XPA
Code	Réf.	Dimensions (mm)
25459	XPA800	12,7 x 817
25460	XPA900	12,7 x 917
26220	XPA1000	12,7 x 1018
26222	XPA1082	12,7 x 1100
25462	XPA1180	12,7 x 1197



12,7x10 mm		SPA
Code	Réf.	Dimensions (mm)
23181	SPA1000	12,7 x 1018



9,7x8 mm		SPZ
Code	Réf.	Dimensions (mm)
23161	SPZ 0687	9,7 x 700
23162	SPZ 0697	9,7 x 710
25009	SPZ 0762	9,7 x 773
23163	SPZ 0800	9,7 x 813
23164	SPZ 0825	9,7 x 838
23165	SPZ 0887	9,7 x 900
26233	SPZ 0975	9,7 x 1060
23167	SPZ 1060	9,7 x 1073
23168	SPZ 1120	9,7 x 1133
23169	SPZ 1137	9,7 x 1150
23170	SPZ 1150	9,7 x 1163
23174	SPZ 1400	9,7 x 1413
23176	SPZ 1600	9,7 x 1613

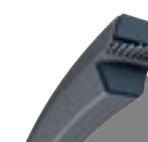

13x10 mm		AA
Code	Réf.	Dimensions (mm)
25632	AA 68	13 x 1780
18261	AA 71	13 x 1886
25633	AA 73	13 x 1905
25401	AA 83	13 x 2191
28118	AA 85	13 x 2215
22201	AA 86	13 x 2235
16405	AA 88	13 x 2317
26228	AA 90	13 x 2337
22202	AA 91	13 x 2394
22203	AA 92	13 x 2420
22204	AA 93	13 x 2445
25008	AA 94	13 x 2472
28119	AA 95	13 x 2444
22205	AA 96	13 x 2521
25402	AA 105	13 x 2749
22206	AA 108	13 x 2826
28070	AA 110	13 x 2847
25403	AA 112	13 x 2876
22207	AA120	13 x 3131

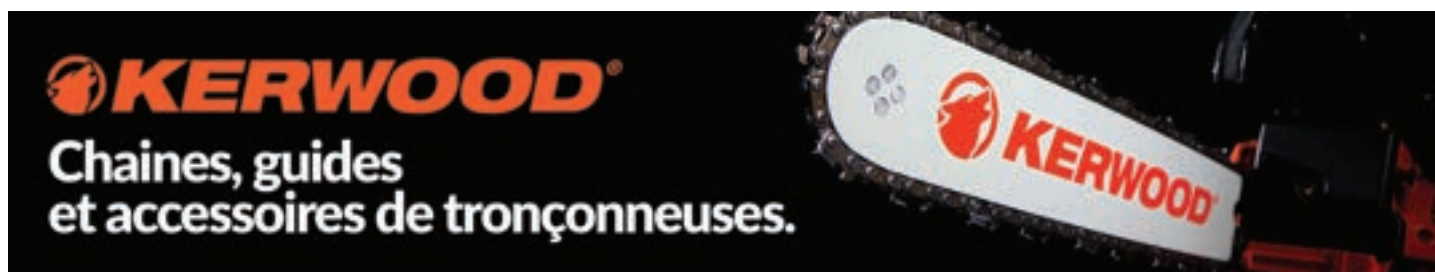

Un service client  
à votre écoute



Consultez nos stocks  
en temps réel



Des remises  
toute l'année

## COURROIES SYNCHRONES DOUBLE DENTURE



Code	Réf.	Long. (mm)	Larg. (mm)	Info (dents)
28075	1600DS8M20	1600	20	200
21261	1600DS8M25	1600	25	200
25485	1760DS8M20	1760	20	220
22294	1760DS8M24	1760	24	220
22213	1800DS8M16	1800	16	225
28117	1800DS8M25	1800	25	225
22199	2000DS8M16	2000	16	250
22215	2000DS8M20	2000	20	250
22216	2000DS8M25	2000	25	250
21246	2600DS8M20	2600	20	250

## COURROIES DENTÉES

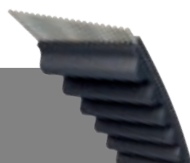

Code	Réf.	Long. (mm)	Larg. (mm)	Info (dents)
26211	800 - S8M12	800	12	100
26210	856 - S8M12	856	12	107
26202	1120 - SM8112	1120	12	140
26200	1160 - S8M12	1160	12	145
26203	1200 - S8M12	1200	12	150
25480	1200 - 8M20	1200	20	150
26205	1248 - S8M12	1248	12	156
25481	1280 - 8M20	1280	20	160
26208	1360 - S8M12	1360	12	170
25484	1760 - 8M20	1760	20	220

## COURROIES



Code	Réf.	Dimensions
<b>LA = 12,5 x 7,5 mm</b>		
22003	LA21	12,7 x 545
22006	LA24	12,7 x 622
22007	LA25	12,7 x 647
22008	LA26	12,7 x 672
22009	LA27	12,7 x 698
22010	LA28	12,7 x 723
22011	LA29	12,7 x 749
22014	LA32	12,7 x 825
22015	LA33	12,7 x 850
22016	LA34	12,7 x 876
22017	LA35	12,7 x 901
22018	LA36	12,7 x 926
22019	LA37	12,7 x 952
22020	LA38	12,7 x 977
22021	LA39	12,7 x 1003
22022	LA40	12,7 x 1028
22023	LA41	12,7 x 1053
22024	LA42	12,7 x 1079
22025	LA43	12,7 x 1104

Code	Réf.	Dimensions
22026	LA44	12,7 x 1130
22027	LA45	12,7 x 1155
22028	LA46	12,7 x 1180
22029	LA47	12,7 x 1206
22030	LA48	12,7 x 1231
22031	LA49	12,7 x 1257
22032	LA50	12,7 x 1282
22033	LA51	12,7 x 1307
22036	LA54	12,7 x 1384
22037	LA55	12,7 x 1409
22039	LA57	12,7 x 1460
22040	LA58	12,7 x 1485
22041	LA59	12,7 x 1511
22043	LA61	12,7 x 1561
22048	LA66	12,7 x 1688
22050	LA68	12,7 x 1739
22051	LA69	12,7 x 1765
22052	LA70	12,7 x 1790
22057	LA75	12,7 x 1917
22058	LA76	12,7 x 1942
22059	LA77	12,7 x 1968
22062	LA80	12,7 x 2044
22063	LA81	12,7 x 2069
22064	LA82	12,7 x 2095
22066	LA84	12,7 x 2146
22068	LA86	12,7 x 2196
22069	LA87	12,7 x 2222
22070	LA88	12,7 x 2247
22071	LA89	12,7 x 2273
22072	LA90	12,7 x 2298
22073	LA91	12,7 x 2323
22074	LA92	12,7 x 2349
22075	LA93	12,7 x 2374
22076	LA94	12,7 x 2400
22077	LA95	12,7 x 2425
22078	LA96	12,7 x 2450
22081	LA99	12,7 x 2527
22082	LA102	12,7 x 2603

### LB = 16,5 x 9,5 mm

22218	LB24	16,5 x 635
22219	LB26	16,5 x 685
22220	LB27	16,5 x 711
22221	LB28	16,5 x 736
22222	LB29	16,5 x 762
22223	LB30	16,5 x 787
16411	LB31	16,5 x 812
22224	LB32	16,5 x 838
22225	LB33	16,5 x 863
22226	LB34	16,5 x 889
22227	LB35	16,5 x 914
22228	LB36	16,5 x 939
22229	LB37	16,5 x 965
22230	LB38	16,5 x 990
22231	LB39	16,5 x 1016
22232	LB40	16,5 x 1041
18290	LB41	16,5 x 1066
22233	LB42	16,5 x 1092
22234	LB43	16,5 x 1117
22235	LB45	16,5 x 1168
22236	LB46	16,5 x 1193
22237	LB47	16,5 x 1219
22238	LB48	16,5 x 1244
22239	LB49	16,5 x 1270
22240	LB50	16,5 x 1295
22241	LB51	16,5 x 1320
22242	LB52	16,5 x 1346
22244	LB54	16,5 x 1397
16414	LB55	16,5 x 1422
22246	LB56	16,5 x 1447

Code	Réf.	Dimensions
16415	LB57	16,5 x 1473
22248	LB58	16,5 x 1498
22249	LB59	16,5 x 1524
22250	LB60	16,5 x 1549
16417	LB62	16,5 x 1600
16418	LB63	16,5 x 1625
22251	LB64	16,5 x 1651
22252	LB65	16,5 x 1676
16420	LB66	16,5 x 1701
22253	LB67	16,5 x 1727
22254	LB69	16,5 x 1778
16422	LB71	16,5 x 1828
22287	LB72	16,5 x 1854
22245	LB73	16,5 x 1879
22256	LB75	16,5 x 1930
22257	LB76	16,5 x 1955
22258	LB77	16,5 x 1981
16424	LB79	16,5 x 2032
22260	LB80	16,5 x 2057
22262	LB82	16,5 x 2108
22265	LB86	16,5 x 2209
16426	LB87	16,5 x 2235
16427	LB88	16,5 x 2260
22266	LB89	16,5 x 2286
22268	LB91	16,5 x 2336
22269	LB92	16,5 x 2362
22270	LB93	16,5 x 2387
16428	LB94	16,5 x 2413
16430	LB96	16,5 x 2463
16431	LB98	16,5 x 2514
22273	LB100	16,5 x 2565
16434	LB104	16,5 x 2667
16435	LB105	16,5 x 2692
22275	LB106	16,5 x 2717
22276	LB107	16,5 x 2743
22277	LB108	16,5 x 2768
16436	LB110	16,5 x 2819
22279	LB112	16,5 x 2870
22280	LB115	16,5 x 2946
22281	LB116	16,5 x 2971
16437	LB119	16,5 x 3048
22282	LB120	16,5 x 3073
22283	LB122	16,5 x 3124
22284	LB130	16,5 x 3327
22285	LB140	16,5 x 3581
22286	LB143	16,5 x 3657





## COMPOSITION DES COURROIES

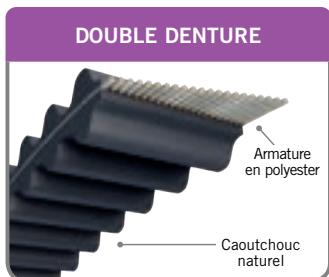
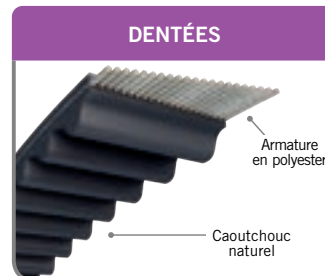
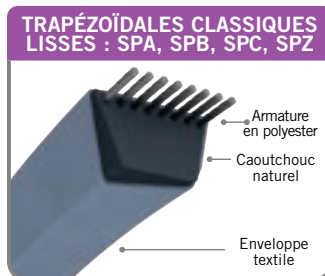
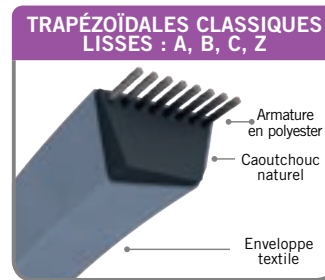
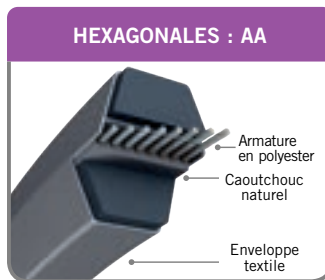
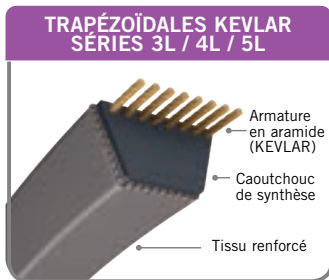

## ADHÉRENT POUR COURROIES

Code	Désignations
50016	Aérosol de 400 ml. Redonne de l'adhérence aux courroies. Augmente la puissance de traction. Évite la tension exagérée d'une courroie qui patine. N'attaque pas la couche d'ozone



**SharkOil**

## MESUREUR COURROIE

Code	Désignation
28067	Appareil de mesures pour courroies de tondeuses. Pour courroie jusqu'à 100" de longueur (2,80 m)



Un service client à votre écoute



Consultez nos stocks en temps réel



Des remises toute l'année



# Tableau adaptation courroies

Adaptation	Fonction	Remplace N° origine	Code Sodipièces	Code Roulunds	Type	Section	Long-ext.
<b>AGS</b>							
Pour AJ102		947.272.211.006	<b>25485</b>		1760DS8M20	20	1 760
Pour Plus 20-122 H-pro		947.272.211.007	<b>22216</b>		2000DS8M25	25	2000
Pour Starjet 200-122 H-pro		947.272.211.007	<b>22216</b>		2000DS8M25	25	2000
<b>ALKO</b>							
<b>TONDEUSES TRACTÉES</b>							
120 + 140L + SP75			<b>27445</b>	<b>24224</b>	3L40	9,5	1016
Coupe éjection arrière modèle T-102SD	Coupe	514877	<b>22202</b>		AA91	13	2394
Modèle 96 et 48ETQ2 et 48TQ2		5232645M	<b>27439</b>	<b>24218</b>	3L34	9,5	864
Modèle Rider 700		518652	<b>27438</b>	<b>24217</b>	3L33	9,5	838
<b>DIVERS</b>							
380VB-S	Couteaux	506389	<b>23833</b>		Z29.5	10	787
4700BRE, 4700BRED, 470BR, 46BR-A	Traction	460376	<b>25009</b>		SPZ762	9,7	773
4704 VSE	Traction	470661	<b>27435</b>	<b>24214</b>	3L30	9,5	762
5200BRED, 51BR-A, 520BR	Traction	462714	<b>23164</b>		SPZ825	9,7	876
5200BRVAR, 5204VS, 5204VSH, 5200BRVARH, 520BRV	Traction	548166	<b>27439</b>	<b>24218</b>	3L34	9,5	864
5300BRV ALU, 5300BRVC ALU	Traction	470456	<b>27437</b>	<b>24216</b>	3L32	9,5	813
Pour modèle 95 - 48TQ2 et TQ3		512460	<b>25467</b>		XPZ850	9,7	862
Pour scarificateur 360VE	Entraînement à arbre	510515	<b>21238</b>		Z24	10	648
T11-75, T12-75, T13-85, T13-82, T16-105.4 HD V2, T18-95.4 HD	Transmission	514074	<b>23930</b>		A108	13	2793
T12.5-102RD, T16-102RD HYDRO	Coupe	P138710232	<b>18261</b>		AA71	13	1886
T13-82SPH	Transmission Hydro	514773	<b>25419</b>		A110	13	2844
T15-102HDS	Coupe	521936	<b>27521</b>	<b>24710</b>	4L78	12,7	1981
T16-105.4 HD V2, T20-105.4 HDE V2	Moteur à coupe	473442	<b>27543</b>	<b>24732</b>	4L100	12,7	2540
T18-95.4 HD	Moteur à coupe	473441	<b>27538</b>	<b>24727</b>	4L95	12,7	2413
T750, T750R, T800, T850, T850R	Transmission	514074	<b>23930</b>		A108	13	2793
T950, T15-92HD, T13-102SPH, T16-102HD, T15-105HD, T13-92HD	Lames	514877	<b>22202</b>		AA91	13	2394
<b>ALPINA</b>							
AT1 66 B	coupe	135061428/0	<b>27486</b>	<b>24277</b>	4L43	12,7	1092
	Coupe latérale AM 42"	135061430/0	<b>27480</b>	<b>24271</b>	4L36	12,7	914
BT 84 HCB	Coupe	135061508/0	<b>22201</b>		AA86	13	2267
	Transmission	135062001/0	<b>27542</b>	<b>24731</b>	4L99	12,7	2515
<b>AMF/NOMA</b>							
<b>TONDEUSES AUTOPORTÉES 32" (8cv,10cv) coupe 81 cm</b>							
Pour 3189-0000 - 5267-0300-600	Traction	43979, 63038	<b>27499</b>	<b>24288</b>	4L56	12,7	1422
Pour 3189-0900 + 5268-110 + 5289-0800-5268-1400 + 5289-5500-5800 + 5289-3300 à 3400 + 5289-4000 + 5289-5000	Coupe	45186	<b>27506</b>	<b>24295</b>	4L63	12,7	1600
Pour 3189-0900 + 5268-110 + 5289-0800-5268-1400 + 5289-5500-5800 + 5289-3300 à 3400 + 5289-4000 + 5289-5000	Traction	43979, 63038	<b>27499</b>	<b>24288</b>	4L56	12,7	1422
Pour 3504-0000-3554-23-00 + 5289-1600 + 5289-1800 à 2000+5289-4200+5289-3401+5289-3700+5289-5300	Traction	43979, 63038	<b>27499</b>	<b>24288</b>	4L56	12,7	1422
Pour 5294-09-00	Traction	43979, 63038	<b>27499</b>	<b>24288</b>	4L56	12,7	1422
	Coupe	47611	<b>27531</b>	<b>24720</b>	4L88	12,7	2235
Pour 3504-0000-3554-23-00 + 5289-1600 + 5289-1800 à 2000+5289-4200+5289-3401+5289-3700+5289-5300	Coupe	47390, 38098	<b>27514</b>	<b>24703</b>	4L71	12,7	1803
Pour 3189-0000 - 5267-0300-600	Coupe	45187	<b>27487</b>	<b>24278</b>	4L44	12,7	1118



Adaptation	Fonction	Remplace N° origine	Code Sodipièces	Code Roulunds	Type	Section	Long. ext.
<b>TONDEUSES AUTOPORTÉES 36" (8CV - 10CV - 11 CV), (Western 12CV) - coupe 91 cm</b>							
Pour 5188-3400 + 5188-7000 + 5188-7600	Traction	49580, 53320, 38096, 49878	<b>27479</b>	<b>24270</b>	4L36	12,7	914
Pour 5281-0300- 5283-0300	Traction	39455	<b>27506</b>	<b>24295</b>	4L63	12,7	1600
Pour 5184-0600	Traction	43979, 63038	<b>27499</b>	<b>24288</b>	4L56	12,7	1422
Pour 3560-7200	Traction	54758, 47156, 141197	<b>27525</b>	<b>24714</b>	4L82	12,7	2083
Pour 5188-2700 + 5188-5800	Traction	50737	<b>27527</b>	<b>24716</b>	4L84	12,7	2134
Pour 5282-0400 + 5284-0400 + 5282-0900 + 5282-2200 + 5285-1600 + 5285-3300 + 5285-3400 + 5285-3900 + 5288-3700 + 5285-5100 + 5285-5400	Traction	39454, 33030, 18077	<b>27531</b>	<b>24720</b>	4L88	12,7	2235
Pour 5285-4100 + 5285-4400 + 5285-5800 + 5288-0700 + 5288-1100 + 5188-2600 + 5288-1300 + 5288-2401 + 5288-2600 + 5184-0900 + 5188-0300 + 5188-0900 + 5188-0100 + 5188-1500 + 5288-2301 + 5288-3300 + 5288-4000 + 5288-4700 + 5288-5100 + 5285-4600 + 5285-4800 + 5188-1400 + 5188-2200 + 3188-0000 + 3510-0000	Traction	39454, 33030, 18077	<b>27531</b>	<b>24720</b>	4L88	12,7	2235
Pour 5293-0000	Traction	39454, 33030, 18077	<b>27531</b>	<b>24720</b>	4L88	12,7	2235
Pour B3554-3700	Traction	54758, 47156, 141197	<b>27525</b>	<b>24714</b>	4L82	12,7	2083
Pour 3560-7200	Coupe	48044, 46466, 49878, 77009, 43878, 38096	<b>27627</b>	<b>24786</b>	5L82	15,8	2083
Pour 3560-7200 + 3560-7300 + B3554-3700	Traction	56537, 14141	<b>27494</b>	<b>24285</b>	4L51	12,7	1295
Pour 3560-7300	Coupe	42111, 43066	<b>27614</b>	<b>24773</b>	5L69	15,8	1753
Pour 5184-0600	Coupe	48044, 46466, 49878, 77009, 43878, 38096	<b>27627</b>	<b>24786</b>	5L82	15,8	2083
Pour 5188-2700 + 5188-5800	Coupe	48044, 46466, 49878, 77009, 43878, 38096	<b>27627</b>	<b>24786</b>	5L82	15,8	2083
Pour 5188-3400 + 5188-7000 + 5188-7600	Coupe	48044, 46466, 49878, 77009, 43878, 38096	<b>27627</b>	<b>24786</b>	5L82	15,8	2083
Pour 5281-0300- 5283-0300	Coupe	42111, 43066	<b>27614</b>	<b>24773</b>	5L69	15,8	1753
Pour 5282-0400 + 5284-0400 + 5282-0900 + 5282-2200 + 5285-1600 + 5285-3300 + 5285-3400 + 5285-3900 + 5288-3700 + 5285-5100 + 5285-5400	Coupe	42111, 43066	<b>27614</b>	<b>24773</b>	5L69	15,8	1753
Pour 5285-4100 + 5285-4400 + 5285-5800 + 5288-0700 + 5288-1100 + 5188-2600 + 5288-1300 + 5288-2401 + 5288-2600 + 5184-0900 + 5188-0300 + 5188-0900 + 5188-0100 + 5188-1500 + 5288-2301 + 5288-3300 + 5288-4000 + 5288-4700 + 5288-5100 + 5285-4600 + 5285-4800 + 5188-1400 + 5188-2200 + 3188-0000 + 3510-0000	Coupe	48044, 46466, 49878, 77009, 43878, 38096	<b>27627</b>	<b>24786</b>	5L82	15,8	2083
Pour 5293-0000	Coupe	42881, 63023	<b>27617</b>	<b>24776</b>	5L72	15,8	1829
Pour B3554-3700	Coupe	308701	<b>27625</b>	<b>24784</b>	5L80	15,8	2032
<b>TONDEUSES AUTOPORTÉES 39" (12cv), coupe 100 cm</b>							
Pour 3560-7400 + B3560-8400	Coupe	57298, 141502, 300680	<b>27623</b>	<b>24782</b>	5L78	15,8	1981
4 roues directrices B3560-8000	Coupe	57298, 141502, 300680	<b>27623</b>	<b>24782</b>	5L78	15,8	1981
	Traction	314120	<b>27530</b>	<b>24719</b>	4L87	12,7	2210
Pour 3560-7400 + B3560-8400	Traction	57214, 141482	<b>27528</b>	<b>24717</b>	4L85	12,7	2159
<b>TONDEUSES AUTOPORTÉES 42" (10CV - 11CV - 16CV) coupe 107 cm</b>							
Pour 5188-2900	Traction	50737	<b>27527</b>	<b>24716</b>	4L84	12,7	2134
Pour 5297-0400 + 5180-0000 + 3531-0000 + 5188-0200 + 5188-1700 + 3533-0000 + 5181-0000 + 518-10500	Traction	39454, 49405, 39454, 34073, 141160	<b>27531</b>	<b>24720</b>	4L88	12,7	2235
Pour 5297-0700 + 5297-1100 + 5297-1200 + 5297-1300 + 5288-3100	Moteur à coupe	42264	<b>27541</b>	<b>24730</b>	4L98	12,7	2489
	Traction	39454, 49405, 39454, 34073, 141160	<b>27531</b>	<b>24720</b>	4L88	12,7	2235
Traction année 1987	Traction	141549	<b>27532</b>	<b>24721</b>	4L89	12,7	2261
Pour 5188-2900, 5180-0000 + 3531-0000 + 5288-4100 + 5288-4800 + 5288-5200 + 3533-0000 + 5181-0000 + 5181-0500	Coupe	49330, 34071	<b>25418</b>		A105	13	2717
Pour 5297-0700 + 5297-1100 + 5297-1200 + 5297-1300 + 5288-3100	Interlames	45509	<b>27496</b>	<b>24286</b>	4L53	12,7	1346



Un service client à votre écoute



Consultez nos stocks en temps réel



Des remises toute l'année

Adaptation	Fonction	Remplace N° origine	Code Sodipièces	Code Roulunds	Type	Section	Long. ext.
<b>TONDEUSES AUTOPORTÉES 45" (16cv), coupe 115 cm</b>							
Pour A3583-0000 + A3583-0100	Moteur à coupe	305667	<b>27621</b>	<b>24780</b>	5L76	15,8	1930
	Traction	57214, 141482	<b>27528</b>	<b>24717</b>	4L85	12,7	2159
	Interlames	300142	<b>27484</b>	<b>24275</b>	4L41	12,7	1041
<b>TONDEUSES AUTOPORTÉES + DIVERS</b>							
		305698	<b>27516</b>	<b>24705</b>	4L73	12,7	1854
		383	<b>27467</b>	<b>24258</b>	4L24	12,7	610
		30998, 55450, 141436	<b>27485</b>	<b>24276</b>	4L42	12,7	1067
	Traction	57556	<b>27532</b>	<b>24721</b>	4L89	12,7	2261
	Traction	300575	<b>27477</b>	<b>24268</b>	4L34	12,7	864
		314120	<b>27530</b>	<b>24719</b>	4L87	12,7	2210
		303241	<b>27533</b>	<b>24722</b>	4L90	12,7	2286
		303243	<b>27536</b>	<b>24725</b>	4L93	12,7	2362
		319108	<b>27630</b>	<b>24789</b>	5L85	15,8	2159
		302289	<b>27619</b>	<b>24778</b>	5L74	15,8	1880
		305148	<b>27628</b>	<b>24787</b>	5L83	15,8	2108
		20368	<b>27472</b>	<b>24263</b>	4L29	12,7	737
		51855, 141263	<b>27484</b>	<b>24275</b>	4L41	12,7	1041
Pour 5298-5000 + 5298-5100		48529	<b>27450</b>	<b>24229</b>	3L45	9,5	1143
		319005	<b>27626</b>	<b>24785</b>	5L81	15,8	2057
Coupe 36 arrière	Coupe		<b>27627</b>	<b>24786</b>	5L82	15,8	2083
Coupe modèle 3611-5603	Coupe		<b>27625</b>	<b>24784</b>	5L80	15,8	2032
Coupe 36 modèle 3611-5600	Coupe		<b>27620</b>	<b>24779</b>	5L75	15,8	1905
Coupe 42 modèle 3611-5602	Coupe		<b>27551</b>		4L108	12,7	2743
Coupe 42"	Coupe		<b>27551</b>		4L108	12,7	2743
Coupe modèle 3611-5601	Coupe		<b>27486</b>	<b>24277</b>	4L43	12,7	1092
<b>ARIENS</b>							
<b>AUTOPORTÉES - MICROTRACTEURS</b>							
924080, 924084, 924085, 924086, 924087	Entrainement	72066	<b>27439</b>	<b>24218</b>	3L34	9,5	864
924082 Moteur 8ch	Traction	72086	<b>27483</b>	<b>24274</b>	4L40	12,7	1016
924084, 924086 moteur 10ch	Entrainement	72108	<b>27480</b>	<b>24271</b>	4L36	12,7	914
Modèle Emperor 925009 - 011 - 015 - 017, 925018-020	Traction	72065, 72131	<b>27479</b>	<b>24270</b>	4L36	12,7	914
Modèle FAIRWAY	Traction	72048	<b>27433</b>	<b>24212</b>	3L28	9,5	711
Modèle 38" hydro 935020	Interlames	72038	<b>27496</b>	<b>24286</b>	4L53	12,7	1346
	Traction	72161	<b>27516</b>	<b>24705</b>	4L73	12,7	1854
Modèle LM21S + série 911000 (3 - 3,5 - 4 - 4,5 - 5CV)		72138	<b>27437</b>	<b>24216</b>	3L32	9,5	813
ModèlesYT11cv38"pour935009-935003-935014-12cv38	Interlames	72038	<b>27496</b>	<b>24286</b>	4L53	12,7	1346
	Moteur à transmission	72117	<b>27473</b>	<b>24264</b>	4L30	12,7	762
Modèles YT 8cv32"/YT 10cv32"/YT 11cv32"pour 935002-935004-935011-935005	Traction	72117	<b>27473</b>	<b>24264</b>	4L30	12,7	762
Modèle Emperor 925009 - 011 - 015 - 017, 925018-020	Coupe	72052	<b>27614</b>	<b>24773</b>	5L69	15,8	1753
Modèle FAIRWAY	Coupe	72029	<b>27594</b>	<b>24753</b>	5L49	15,8	1245
ModèlesYT11cv38"pour935009-935003-935014-12cv38	Traction à BV	72116	<b>27514</b>	<b>24703</b>	4L71	12,7	1803
Modèles YT 8cv32"/YT 10cv32"/YT 11cv32"pour 935002-935004-935011-935005	Traction	72116	<b>27514</b>	<b>24703</b>	4L71	12,7	1803
Modèle 38" hydro 935020	Moteur	72118	<b>27490</b>	<b>24281</b>	4L47	12,7	1194
ModèlesYT11cv38"pour935009-935003-935014-12cv38	Moteur	72118	<b>27490</b>	<b>24281</b>	4L47	12,7	1194
Modèles YT 8cv32"/YT 10cv32"/YT 11cv32"pour 935002-935004-935011-935005	Coupe	72123	<b>27495</b>		4L52	12,7	1321
<b>MOTOBINEUSES</b>							
PF 72	Marche arrière	72099	<b>27436</b>	<b>24215</b>	3L31	9,5	787
PF 73	Marche avant	72085, 72043, 72138	<b>27437</b>	<b>24216</b>	3L32	9,5	813
PF62-72-73 RT424	Marche arrière	72085, 72043, 72138	<b>27437</b>	<b>24216</b>	3L32	9,5	813
	Marche avant	72056 et 72109	<b>27475</b>	<b>24266</b>	4L32	12,7	813
<b>AS MOTOR</b>							
AS 26-A8 nouveau modèle + AH8 - AH9 - 53B8		3984	<b>27442</b>	<b>24221</b>	3L37	9,5	940
AS21		4592	<b>24013</b>		Z26	10	698





Adaptation	Fonction	Remplace N° origine	Code Sodipièces	Code Roulunds	Type	Section	Long. ext.
Modèle AS 53 B1R		4288	<b>17401</b>	<b>24201</b>	3L17	9,5	432
Modèle AS46B1 AS53B1 B1R		4283	<b>27429</b>	<b>24208</b>	3L24	9,5	610
Pour 26AH9, 26AH8 à partir de 1980, 53B8 avec 1 courroie trapézoïdale		3984, E03984	<b>21239</b>		Z36	10	952
Pour modèle AS21 endure 27 et 27/2 45B1A-45B3A		4592	<b>27433</b>	<b>24212</b>	3L28	9,5	711
Pour modèle AS26 ancien modèle			<b>25470</b>		XPZ925	9,7	937
<b>AYP</b>							
10ch, 36"-11ch moteur avant	Coupe primaire	131264	<b>27521</b>	<b>24710</b>	4L78	12,7	1981
36"	Coupe	174978	<b>27527</b>	<b>24716</b>	4L84	12,7	2134
	Coupe	180214	<b>27530</b>	<b>24719</b>	4L87	12,7	2210
36" éjection arrière	Lames	165555, 180217	<b>25402</b>		AA105	13	2762
36", 38" 44"	Coupe	106085	<b>27522</b>	<b>24711</b>	4L79	12,7	2007
36", 38" et 42"	Entrainement	194346	<b>27541</b>	<b>24730</b>	4L98	12,7	2489
42" & 44"	12/38 coupe	131290	<b>27531</b>	<b>24720</b>	4L88	12,7	2235
	Coupe pour éjection arrière	429532	<b>22206</b>		AA108	13	2826
	Coupe pour éjection arrière	402009	<b>25403</b>		AA112	13	2942
	Hydro	140294	<b>27525</b>	<b>24714</b>	4L82	12,7	2083
	Hydro	125907X	<b>27533</b>	<b>24722</b>	4L90	12,7	2286
	Hydro	165632	<b>27555</b>		4L112	12,7	2845
	Hydro	170140	<b>27556</b>		4L113	12,7	2870
	MAV motobineuse	133035	<b>27484</b>	<b>24275</b>	4L41	12,7	1041
	MAV Motobineuse BMFT.5A	132672	<b>27496</b>	<b>24286</b>	4L53	12,7	1346
	Motobineuse arrière	9179R	<b>27444</b>	<b>24223</b>	3L39	9,5	991
	Motobineuse arrière	2614J	<b>27449</b>	<b>24228</b>	3L44	9,5	1118
	Motobineuse arrière	634A563	<b>27480</b>	<b>24271</b>	4L37	12,7	940
	Tondeuse	374412-D3RA	<b>27500</b>	<b>24289</b>	4L57	12,7	1448
	Tondeuse	180213	<b>27526</b>	<b>24715</b>	4L83	12,7	2108
	Tondeuse	180215	<b>27537</b>	<b>24726</b>	4L94	12,7	2388
	Traction	125907X	<b>27533</b>	<b>24722</b>	4L90	12,7	2286
	Traction	120302X	<b>27533</b>	<b>24722</b>	4L90	12,7	2286
	Traction	137078	<b>27437</b>	<b>24216</b>	3L32	9,5	813
	Traction	111924X	<b>27439</b>	<b>24218</b>	3L34	9,5	864
	Traction	850053	<b>27443</b>	<b>24222</b>	3L38	9,5	965
77 cm éjection arrière	Tondeuse	126520	<b>27532</b>	<b>24721</b>	4L89	12,7	2261
97.4EL	Transmission	445886, 445887, 583581901	<b>23925</b>		A95	13	2463
97 cm éjection arrière	Tondeuse	429532	<b>22206</b>		AA108	13	2826
97 cm éjection arrière (à partir de 08/2014)	Coupe	439726	<b>27540</b>	<b>24729</b>	4L97	12,7	2464
97 cm éjection arrière-hydro	Transmission	170140	<b>27555</b>		4L112	12,7	2845
97 cm éjection arrière-vitesse	Transmission	125907	<b>27533</b>	<b>24722</b>	4L90	12,7	2286
97 cm éjection latérale	Coupe 38"	193214	<b>27533</b>	<b>24722</b>	4L90	12,7	2286
	Transmission	165631	<b>25419</b>		A110	13	2844
Autoportées 38" et microtracteurs 38" et 42"	Coupe	131290	<b>27531</b>	<b>24720</b>	4L88	12,7	2235
Coupe 42"	Entrainement	178138	<b>27531</b>	<b>24720</b>	4L88	12,7	2235
Coupe 46"	Coupe	144959	<b>27538</b>	<b>24727</b>	4L95	12,7	2413
Coupe 50"	Coupe	138255	<b>27538</b>	<b>24727</b>	4L95	12,7	2413
CV 36" RALLY/ 11 CH 36" (moteur avant)	Coupe	110884X	<b>27536</b>	<b>24725</b>	4L93	12,7	2362
	Transmission	106412X	<b>27512</b>	<b>24701</b>	4L69	12,7	1753





Adaptation	Fonction	Remplace N° origine	Code Sodipièces	Code Roulunds	Type	Section	Long. ext.
PRO08, PRO8E, PRO10	Coupe	205425D3Y	<b>27469</b>	<b>24260</b>	4L26	12,7	660
	Coupe	205425D3Y	<b>27468</b>	<b>24259</b>	4L25	12,7	635
	Coupe	205144D3Y	<b>27488</b>	<b>24279</b>	4L45	12,7	1143
	Coupe 12cv36"	131264	<b>27521</b>	<b>24710</b>	4L78	12,7	1981
	Coupe 36"	368620D3RA	<b>27500</b>	<b>24289</b>	4L57	12,7	1448
	Coupe 36"	367438D3RA	<b>27490</b>	<b>24281</b>	4L47	12,7	1194
	Coupe latérale am 42"	12077C3	<b>27585</b>	<b>24744</b>	5L40	15,8	1016
	Coupe latérale am 42"	9121	<b>27647</b>		5L102	15,8	2591
	Coupe latérale am 42"	15242C3	<b>27467</b>	<b>24258</b>	4L24	12,7	610
	Coupe latérale am 42"	13472C3	<b>27575</b>	<b>24734</b>	5L30	15,8	762
Rally 8L/105/11	Moteur	362828D3RA	<b>27513</b>	<b>24702</b>	4L70	12,7	1778
	Traction	5920J, 5928J	<b>27531</b>	<b>24720</b>	4L88	12,7	2235
YT14		120302X, 125907X, 193214	<b>27533</b>	<b>24722</b>	4L90	12,7	2286
<b>AYP</b>							
Modèle 32" 81 cm	Traction	367346 D3 RA	<b>27482</b>	<b>24273</b>	4L39	12,7	991
Modèle K922	Traction	67346	<b>27482</b>	<b>24273</b>	4L39	12,7	991
Motobineuse arrière		107263 D3 AC, 634 A 593	<b>27480</b>	<b>24271</b>	4L37	12,7	940
Pour 12 cv TECUMSEH	Traction	8845	<b>27517</b>	<b>24706</b>	4L74	12,7	1880
Modèle Mini brute	Coupe	370637 D3 RA	<b>27483</b>	<b>24274</b>	4L40	12,7	1016
Modèle Mini brute	Traction	358406 D3 RA, 368406 D3 RA	<b>27508</b>	<b>24297</b>	4L65	12,7	1651
Modèle pour coupe 42" avec double poulie et avec éjection arrière	Coupe	144200	<b>28063</b>		Spécifique	12,7	2235
Pour motobineuse	Marche avant	4833 E3 RB, 133035	<b>27484</b>	<b>24275</b>	4L41	12,7	1041
Pour motobineuse BMFT5A	Marche avant	132672	<b>27496</b>	<b>24286</b>	4L53	12,7	1346
<b>TONDEUSES AUTOPORTÉES</b>							
		205144 D3 Y	<b>25525</b>		A43	13	1130
Tondeuse 38"		1563 E3 RB	<b>27595</b>	<b>24754</b>	5L50	15,8	1270
Coupe 36" à éjection latérale		55941, 3541R, 6944R	<b>27616</b>	<b>24775</b>	5L71	15,8	1803
Coupe 48"	Moteur à coupe	6517H	<b>27645</b>		5L100	15,8	2540
Modèle K922	Coupe	110975	<b>27493</b>	<b>24284</b>	4L50	12,7	1270
Modèle 32" 81 cm	Coupe	367398 D3 RA	<b>27496</b>	<b>24286</b>	4L53	12,7	1346
Modèle BL1238T BL12538T	Coupe	121979, 5920 J, 5928 J, 131290, 15243C3	<b>27531</b>	<b>24720</b>	4L88	12,7	2235
Modèle BL1644YT	Coupe	120418X, 123461X, 124293X	<b>27523</b>	<b>24712</b>	4L80	12,7	2032
	Interlames	106085X, 161741	<b>27522</b>	<b>24711</b>	4L79	12,7	2007
Modèle BL962/BL1238LT	Moteur à coupe	106085X, 161741	<b>27522</b>	<b>24711</b>	4L79	12,7	2007
	Coupe	106085X, 161741	<b>27522</b>	<b>24711</b>	4L79	12,7	2007
	Traction	105732, 120302, 193214, 125907X	<b>27533</b>	<b>24722</b>	4L90	12,7	2286
Modèle BM 11 M92 T, coupe 36"	Coupe	1629 J, 180213, 180216	<b>27526</b>	<b>24715</b>	4L83	12,7	2108
Modèle hydro Pro 16	Traction	5125R	<b>27511</b>	<b>24700</b>	4L68	12,7	1727
Modèle LO 81	Coupe	106412X	<b>27512</b>	<b>24701</b>	4L69	12,7	1753
	Traction	1629 J	<b>27526</b>	<b>24715</b>	4L83	12,7	2108
Modèle LR11/LR12 (36") BL836T/BL1036T/BL1236T/BL1336LTD	Coupe	120418X, 123461X, 124293X	<b>27523</b>	<b>24712</b>	4L80	12,7	2032
Modèle LT12	Coupe	106085X, 161741	<b>27522</b>	<b>24711</b>	4L79	12,7	2007
	Traction	105732, 120302, 193214, 125907X	<b>27533</b>	<b>24722</b>	4L90	12,7	2286
Modèle LT2116A2 coupe 42"	Coupe	120301, 180215	<b>27536</b>	<b>24725</b>	4L93	12,7	2362
Modèle NL 193 + L 191 année 89	Coupe	362828 D3 RA, 62828	<b>27513</b>	<b>24702</b>	4L70	12,7	1778
	Traction	121979, 5920 J, 5928 J, 131290, 15243C3	<b>27531</b>	<b>24720</b>	4L88	12,7	2235



RDV sur [sodipieces.fr](http://sodipieces.fr)



Commandé avant 16h  
livré le lendemain



04 77 53 44 91

Adaptation	Fonction	Remplace N° origine	Code Sodipièces	Code Roulunds	Type	Section	Long. ext.
Modèle RALLY 10S	Coupe	362828 D3 RA, 62828	<b>27513</b>	<b>24702</b>	4L70	12,7	1778
	Traction	371240 D3 RA, 106863X, 108597X, 108310, 6943R, 130969	<b>27535</b>	<b>24724</b>	4L92	12,7	2337
Modèle RALLY 11	Coupe	362828 D3 RA, 62828	<b>27513</b>	<b>24702</b>	4L70	12,7	1778
	Traction	121979, 5920 J, 5928 J, 131290, 15243C3	<b>27531</b>	<b>24720</b>	4L88	12,7	2235
Modèle RALLY 8L	Coupe	362828 D3 RA, 62828	<b>27513</b>	<b>24702</b>	4L70	12,7	1778
	Traction	373794 D3 RA	<b>27537</b>	<b>24726</b>	4L94	12,7	2388
Modèle YT12/YT16	Coupe	106085X, 161741	<b>27522</b>	<b>24711</b>	4L79	12,7	2007
Modèle YT14	Coupe	106085X, 161741	<b>27522</b>	<b>24711</b>	4L79	12,7	2007
	Moteur à coupe	120301, 180215	<b>27536</b>	<b>24725</b>	4L93	12,7	2362
	Traction	105732, 120302, 193214, 125907X	<b>27533</b>	<b>24722</b>	4L90	12,7	2286
Modèle YTH 12//YTH15	Coupe	106085X, 161741	<b>27522</b>	<b>24711</b>	4L79	12,7	2007
	Traction	120418X, 123461X, 124293X	<b>27523</b>	<b>24712</b>	4L80	12,7	2032
PRO 13 pour 12,5cv 18"	Coupe	6942 E3 RB, 180214	<b>27530</b>	<b>24719</b>	4L87	12,7	2210
PRO 16 42"	Traction	2692 E3 RB	<b>27628</b>	<b>24787</b>	5L83	15,8	2108
Pour tondeuse coupe 36"		367438 D3 RA - 2921J	<b>27490</b>	<b>24281</b>	4L47	12,7	1194
Pour tondeuses		15242 C3	<b>27467</b>	<b>24258</b>	4L24	12,7	610
		205426 D3 Y	<b>27469</b>	<b>24260</b>	4L26	12,7	660
		205425 D3 Y	<b>27468</b>	<b>24259</b>	4L25	12,7	635
		374154 164 D3	<b>27494</b>	<b>24285</b>	4L51	12,7	1295
PRO 13	Traction	2295 E3 RB	<b>27627</b>	<b>24786</b>	5L82	15,8	2083
PRO 8 - RT8R	Traction	6474H	<b>27626</b>	<b>24785</b>	5L81	15,8	2057
PRO 8 et 8E et PRO 10	Traction	8833	<b>27618</b>	<b>24777</b>	5L73	15,8	1854
PRO08, PRO8E, PRO10	Coupe	205429D3Y	<b>27472</b>	<b>24263</b>	4L29	12,7	737
	Coupe latérale AM 42"	15355 C3	<b>27481</b>	<b>24272</b>	4L38	12,7	965
Modèle hydro Pro 16	Traction	5308H	<b>25418</b>		A105	13	2717
<b>BERNARD MOTEUR/LOISIRS</b>							
<b>TONDEUSES TRACTÉES</b>							
Modèle BM66	Coupe	414847	<b>27616</b>	<b>24775</b>	5L71	15,8	1803
	Traction	415127	<b>27437</b>	<b>24216</b>	3L32	9,5	813
	Traction	415025	<b>27446</b>	<b>24225</b>	3L41	9,5	1041
<b>COURROIES SPÉCIFIQUES</b>							
<b>TONDEUSES AUTOPORTÉES</b>							
Modèle 609	Coupe	497979/7540188	<b>27596</b>	<b>24755</b>	5L51	15,8	1295
	Variateur à pont	497953/754136	<b>27576</b>	<b>24735</b>	5L31	15,8	787
Modèle 619	Coupe	497595/45186	<b>27506</b>	<b>24295</b>	4L63	12,7	1600
	Traction	497517/51855	<b>27484</b>	<b>24275</b>	4L41	12,7	1041
Modèle 709 - 729	Coupe	498588, 47611, 498956, 39454	<b>27531</b>	<b>24720</b>	4L88	12,7	2235
	Traction	497517/51855	<b>27484</b>	<b>24275</b>	4L41	12,7	1041
Modèle 809 et 829	Traction	498588, 47611, 498956, 39454	<b>27531</b>	<b>24720</b>	4L88	12,7	2235
Modèle PV81 - 739 - 749	Coupe	498631/47390	<b>27514</b>	<b>24703</b>	4L71	12,7	1803
	Traction	498602/43979	<b>27499</b>	<b>24288</b>	4L56	12,7	1422
Modèle PV92 + 819	Coupe	498998	<b>27628</b>	<b>24787</b>	5L83	15,8	2108
	Traction	498602/43979	<b>27499</b>	<b>24288</b>	4L56	12,7	1422
Modèle 809 et 829	Coupe	49878, 498998	<b>27627</b>	<b>24786</b>	5L82	15,8	2083



Un service client  
à votre écoute



Consultez nos stocks  
en temps réel



Des remises  
toute l'année

Adaptation	Fonction	Remplace N° origine	Code Sodipièces	Code Roulunds	Type	Section	Long. ext.
<b>MOTOCULTEURS</b>							
BM740	Marche arrière	420702	<b>22292</b>		Z19	10	524
	Marche avant	420703	<b>27485</b>	<b>24276</b>	4L42	12,7	1067
Modèle BM740	Marche arrière	420702	<b>25004</b>	<b>24205</b>	3L210	9,5	533
	Marche avant	420703	<b>27485</b>	<b>24276</b>	4L42	12,7	1067
Modèle BM770 + BM860 + BM960	Marche avant	420734	<b>27487</b>	<b>24278</b>	4L44	12,7	1118
Modèle BM721 + BM730	Marche arrière	420644	<b>27429</b>	<b>24208</b>	3L24	9,5	610
<b>BESTGRENN</b>							
BG180T105EJA		75404174, 754-04174, MTD75404174	<b>25008</b>		AA94	13	2472
BL175/105T - BL175/105AT		75404174, 754-04174, MTD75404174	<b>25008</b>		AA94	13	2472
<b>BOLENS</b>							
<b>TONDEUSES TRACTÉES</b>							
22" MULCHING MOWER		1723661	<b>27446</b>	<b>24225</b>	3L41	9,5	1041
22" ORBITAIR		1894272	<b>27440</b>	<b>24219</b>	3L35	9,5	889
		1894335	<b>27441</b>	<b>24220</b>	3L36	9,5	914
<b>TONDEUSES AUTOPORTÉES</b>							
Modèle 528-628 à partir série 0300101et 830-831 à partir série 020010100299999	Coupe	1738496, 1722238	<b>27508</b>	<b>24297</b>	4L65	12,7	1651
Modèle 728-828-829 (série 0200000)	Coupe	1724035	<b>27511</b>	<b>24700</b>	4L68	12,7	1727
Modèle 728-828-829 (série 0200000). Traction avant	Traction	1724261	<b>27495</b>		4L52	12,7	1321
Modèle 830-831 à partir série 0300101	Coupe	1738511	<b>27509</b>	<b>24298</b>	4L66	12,7	1676
Modèle 828-829 (à partir série 0200101) et modèle 2136EX	Traction	1731719	<b>27494</b>	<b>24285</b>	4L51	12,7	1295
<b>BOUYER</b>							
<b>MOTOCULTEURS</b>							
605AB petite poulie			<b>27469</b>	<b>24260</b>	4L26	12,7	660
Modèle 222 motoculteurs			<b>27481</b>	<b>24272</b>	4L38	12,7	965
Moteur 3, 5 et 6 cv			<b>27451</b>	<b>24230</b>	3L46	9,5	1168
Pour fraise 334			<b>22290</b>		B41	17	1100
Modèle 111, 205 et 206 B&S, 126K,106	Marche avant		<b>25467</b>		XPZ850	9,7	862
Modèle 203 + 233 + 235. BM et B& S			<b>25470</b>		XPZ925	9,7	937
Modèle 532 DBF grande poulie			<b>25424</b>		AX26	13	710
Modèle 222 motobineuse			<b>22289</b>		A29,5	13	799
605AB grande poulie			<b>27473</b>	<b>24264</b>	4L30	12,7	762
LABOUR 333 (courroie de la grande poulie) + labour 334			<b>27473</b>	<b>24264</b>	4L30	12,7	762
Modèle 111	Marche arrière		<b>25003</b>	<b>24204</b>	3L200	9,5	508
Modèle 126K	Marche arrière		<b>25472</b>		XPZ1000	9,7	1012
Modèle 132	Marche arrière		<b>25003</b>	<b>24204</b>	3L200	9,5	508
	Marche avant		<b>25468</b>		XPZ875	9,7	887
Modèle 205 et 206. BM	Marche avant		<b>25468</b>		XPZ875	9,7	887
Modèle 222 LABOUR			<b>27476</b>	<b>24267</b>	4L33	12,7	838
Modèle 223 MONO B&S			<b>27479</b>	<b>24270</b>	4L36	12,7	914
Modèle 224 B&S			<b>27478</b>	<b>24269</b>	4L35	12,7	889
Modèle 333 (courroie de la petite poulie)			<b>27494</b>	<b>24285</b>	4L51	12,7	1295
Modèle 532-DBF, petite poulie			<b>17405</b>	<b>24256</b>	4L22	12,7	559
Modèle CUB. CADET 106			<b>27519</b>	<b>24708</b>	4L76	12,7	1930
Modèle JONKIE 104	Marche arrière		<b>22083</b>		A23,5	13	647
	Marche avant		<b>22288</b>		A27	13	736
	Marche avant		<b>27472</b>	<b>24263</b>	4L29	12,7	737
<b>MOTOFAUCHEUSES</b>							
111 + 132			<b>27490</b>	<b>24281</b>	4L47	12,7	1194
203- 233- 235			<b>27500</b>	<b>24289</b>	4L57	12,7	1448
205			<b>27489</b>	<b>24280</b>	4L46	12,7	1168
223			<b>27498</b>		4L55	12,7	1397
334			<b>27493</b>	<b>24284</b>	4L50	12,7	1270
605			<b>27604</b>	<b>24763</b>	5L59	15,8	1499



Adaptation	Fonction	Remplace N° origine	Code Sodipièces	Code Roulunds	Type	Section	Long. ext.
P624 M. BERNARD			<b>25053</b>	<b>24254</b>	4L200	12,7	508
<b>BUNTON</b>							
<b>TONDEUSES</b>							
Modèle B24	Coupe	PL0019	<b>27482</b>		4L39	12,7	991
	Moteur à coupe	PL0021	<b>27481</b>		4L38	12,7	965
	Traction	PL0020	<b>27480</b>		4L37	12,7	940
	Traction	PL0148	<b>27471</b>		4L28	12,7	711
Modèle B28	Coupe	PL0021	<b>27481</b>		4L38	12,7	965
	Moteur à coupe	PL0643	<b>27493</b>		4L50	12,7	1270
	Traction	PL0148	<b>27471</b>		4L28	12,7	711
Modèle B36/B52 B52T/ 11H	Moteur à coupe	PL0661	<b>27603</b>		5L58	15,8	1473
		PL01061, 8 - 6157	<b>25446</b>		BX46	17	1235
<b>COURROIES SPÉCIFIQUES</b>							
Courroie de lames à lames	Interlames	PL0643	<b>25646</b>		Spécifique	12,7	1270
Pour 36" 48" et 52"	Variateur	PL0848	<b>25647</b>		Spécifique	15,8	1016
Modèles de 32" à 61"	Traction	PL0619	<b>25641</b>		Spécifique	15,8	1118
<b>CASTELGARDEN</b>							
<b>TONDEUSES TRACTÉES</b>							
Modèles PAN504TR3S- et TR-E3S NP534TR/TR-E	Traction	35064195/0	<b>16398</b>		Z33	10	876
Modèles T484TR/TR-E	Traction	35064100/0	<b>16396</b>		Z30	10	800
Modèles TD/TDL484 et 534TR/TR-E CA/CAL434TR-CA/CAL/R/RL484 et 534TR/TR-E	Traction	35063902/0	<b>16395</b>		Z29	10	774
Modèles TDL484TR/TR-E TDL534TR/TR-E-CA-CAL-434-484-534TR et TR-E TD484 - 534TR et TR-E et NG464 -504TR et TR-E-R et RL 484-534TR et TR-E	Traction	35063800/0	<b>16393</b>		Z27	10	724
Modèles CAL434TR, 484TR, CRL484TR-E, 534TR/TR-E, TDL430TR - CA430TR - CA434TR/484TR/TR-E CA534TR/TR-E CAL430TR - R430TR - RL430TR - TD430TR.	Traction	35063701/0 et 35063710/0	<b>16392</b>		Z25	10	673
	Interlames	35065601/0	<b>28117</b>		1800DS8M24	25	
<b>TONDEUSES AUTOPORTÉES</b>							
Modèle EL63	Traction	35061406/0	<b>27482</b>	<b>24273</b>	4L39	12,7	991
Modèle F72 et F72 hydro	Coupe	35061424/0	<b>27494</b>		4L51	12,7	1295
	Traction	35061400/0	<b>27478</b>	<b>24269</b>	4L35	12,7	889
	Traction	35061405/0	<b>27479</b>	<b>24270</b>	4L36	12,7	914
Modèle TC102, Twin cut 102	Traction hydro	35061426/0	<b>27499</b>	<b>24288</b>	4L56	12,7	1422
Modèle TC102, Twin cut 102 après 2001	Moteur à lames	35062811/0	<b>27603</b>	<b>24762</b>	5L58	15,8	1473
	Traction hydro	35062001/0	<b>27542</b>	<b>24731</b>	4L99	12,7	2515
Modèle Twin Cut 122	Moteur à lames	35062812/0	<b>16414</b>		LB55	16,5	1409
Modèle traction hydro TC92	Traction	35062010/0, 35062011/0	<b>27543</b>	<b>24732</b>	4L100	12,7	2540
Modèle Twin Cut 92	Traction	35062000/0, 35062000/1	<b>21243</b>		A96	13	2488
Modèle TC92 et TC 92 hydro	Coupe	35065700/0.	<b>28118</b>		AA85	13	2242
NU92	Coupe	35065701/0	<b>22201</b>		AA86	13	2267
Hydrostat à partir de 2002	Traction	35061980/0	<b>21245</b>		A94	13	2438
Pour TC 102/122 hydro jusqu'à 08/99 et boîte de vitesses jusqu'à 2000	Traction hydro	35061501/0, 35061502/0	<b>21242</b>		A60	13	1575
	Traction hydro	35061426/0	<b>21241</b>		A54	13	1422
Pour tondeuse coupe TC102	Coupe	3506560/0	<b>25485</b>		1760DS8M20	20	
Pour Modèle TC102, Twin cut 102	Traction	35061502/1, 35061501/0	<b>27505</b>	<b>24294</b>	4L62	12,7	1575
Pour modèle TC102, Twin cut 102 après 2001	Moteur à lames	35062811/0, 35062813/0	<b>21244</b>		B55	17	1872
	Interlames	35065600/0	<b>28075</b>		1600DS8M20	20	
<b>COUNTAX</b>							
Série C&K coupe 42"	Coupe	622870000, 22870000	<b>22207</b>		AA120	13	3131



Un service client à votre écoute



Consultez nos stocks en temps réel



Des remises toute l'année

Adaptation	Fonction	Remplace N° origine	Code Sodipièces	Code Roulunds	Type	Section	Long. ext.
<b>DALOZ</b>							
<b>DÉBROUSSAILLEUSES</b>							
Coupe ROTO 50			<b>27503</b>	<b>24292</b>	4L60	12,7	1524
Coupe ROTO 65 (2)		2112	<b>27507</b>	<b>24296</b>	4L64	12,7	1626
Coupe ROTO 90 - avant an. 84			<b>27604</b>	<b>24763</b>	5L59	15,8	1499
Coupe ROTO 90 (2)		690	<b>27500</b>	<b>24289</b>	4L57	12,7	1448
Modèles S6BM + S6CBM + S6BBM	Marche avant	16965	<b>25466</b>		XPZ800	9,7	812
ROTO 65 - 90	Moteur à variateur	2793	<b>27431</b>	<b>24210</b>	4L44	12,7	1118
<b>ADAPTATION FAUCHEUSES HONDA</b>							
F25, F28, An. 70 à 71, F50, An. 68 à 72		753	<b>27512</b>	<b>24701</b>	4L69	12,7	1753
F28, An. 72		593	<b>27497</b>	<b>24287</b>	4L54	12,7	1372
F40, FS50, F65, An. 75		751	<b>27510</b>	<b>24299</b>	4L67	12,7	1702
F400, An. 77 - F65, An. 71 à 84 et F40, FS50, An. 68 à 74		879	<b>27509</b>	<b>24298</b>	4L66	12,7	1676
F42 et F700 An. 77 à 80 et F400F1 et F2 An. 77 à 80		1338, 1451	<b>27595</b>	<b>24754</b>	5L50	15,8	1270
F42, F450, F700, An. 80 et F400F1, F700, An. 84		622	<b>27493</b>	<b>24284</b>	4L50	12,7	1270
F42, F700, An. 73 à 77		693	<b>27526</b>	<b>24715</b>	4L83	12,7	2108
F42, F700, An. 76		1326	<b>27490</b>	<b>24281</b>	4L47	12,7	1194
F50, An. 73		775	<b>27513</b>	<b>24702</b>	4L70	12,7	1778
F600F1 et F800 An. 78 à 80		1449	<b>27602</b>	<b>24761</b>	5L57	15,8	1448
F600F1, An. 81		691, 2112	<b>27507</b>	<b>24296</b>	4L64	12,7	1626
F600F1, An. 81, F600F2, F800, An. 84		1172	<b>27499</b>	<b>24288</b>	4L56	12,7	1422
F600F1, F2, F800 An. 79 à An. 80		1291	<b>27603</b>	<b>24762</b>	5L58	15,8	1473
F600F1, F800, An. 81		443	<b>27503</b>	<b>24292</b>	4L60	12,7	1524
F600F2, F800, An. 81		444	<b>27495</b>		4L52	12,7	1321
F650, An. 77		1067	<b>27515</b>	<b>24704</b>	4L72	12,7	1829
		752	<b>27519</b>	<b>24708</b>	4L76	12,7	1930
F800, An. 80		6072	<b>27612</b>	<b>24771</b>	5L67	15,8	1702
MINI BARRE. An. 80 - 81		617	<b>27488</b>	<b>24279</b>	4L45	12,7	1143
SCOOPER An. 70 à 75		690	<b>27500</b>	<b>24289</b>	4L57	12,7	1448
SCOOPER An. 76		577	<b>27502</b>	<b>24291</b>	4L59	12,7	1499
<b>MOTOFAUCHEUSES</b>							
Modèles D3	Coupe	621	<b>25053</b>	<b>24254</b>	4L200	12,7	508
Modèles D4 et D5	Coupe	1645	<b>27496</b>	<b>24286</b>	4L53	12,7	1346
	Intermédiaire	1700	<b>27477</b>	<b>24268</b>	4L34	12,7	864
	Marche arrière	1644	<b>27472</b>	<b>24263</b>	4L29	12,7	737
	Marche avant	1644	<b>27472</b>	<b>24263</b>	4L29	12,7	737
<b>DIXON</b>							
<b>TONDEUSES</b>							
Modèle ZRZ 312-542 (42") coupe de 107 cm	Moteur à tondeuse	6111	<b>27623</b>	<b>24782</b>	5L78	15,8	1981
	Moteur à transmission	1860	<b>27500</b>	<b>24289</b>	4L57	12,7	1448
	Traction	1859	<b>27476</b>	<b>24267</b>	4L33	12,7	838
	Interlames	6109	<b>27625</b>	<b>24784</b>	5L80	15,8	2032
Modèle ZTR 304-308-311-312 (Coupe de 76 cm)	Coupe	2412	<b>27619</b>	<b>24778</b>	5L74	15,8	1880
	Traction	2469	<b>27489</b>	<b>24280</b>	4L46	12,7	1168
Modèle ZTR424-426-429-312-542 42"	Interlames	6109	<b>27525</b>	<b>24714</b>	4L82	12,7	2083
	Moteur à tondeuse	6111	<b>27623</b>	<b>24782</b>	5L78	15,8	1981
	Traction	1684	<b>27486</b>	<b>24277</b>	4L43	12,7	1092
ZTR 42"	Traction	1539	<b>27586</b>	<b>24745</b>	5L41	15,8	1041
	Moteur à tondeuse	6111	<b>27623</b>	<b>24782</b>	5L78	15,8	1981
<b>DORIGNY</b>							
<b>TONDEUSES DÉBROUSSAILLEUSES</b>							
464 RS 52			<b>27473</b>	<b>24264</b>	4L30	12,7	762
465 RS 52 - moteur JLO			<b>25404</b>		A28	13	760
RS 52			<b>25463</b>		XPZ630	9,7	642



RDV sur [sodipieces.fr](http://sodipieces.fr)



Commandé avant 16h  
livré le lendemain



04 77 53 44 91



Adaptation	Fonction	Remplace N° origine	Code Sodipièces	Code Roulunds	Type	Section	Long. ext.
Modèle DORI600	Coupe	1448	<b>25407</b>		A41	13	1091
	Traction	1449	<b>22292</b>		Z19	10	524
Modèle DORI720 Mot JLO	Coupe		<b>27509</b>	<b>24298</b>	4L66	12,7	1676
	Traction		<b>25467</b>		XPZ850	9,7	862
Modèle DORI730 Mot B&S	Coupe		<b>27510</b>	<b>24299</b>	4L67	12,7	1702
<b>MOTOBINEUSES</b>							
DORI 80	Marche avant	201183	<b>27490</b>	<b>24281</b>	4L47	12,7	1194
	Marche arrière		<b>27485</b>	<b>24276</b>	4L42	12,7	1067
<b>ECHO</b>							
Coupe 42"	Coupe	622870000, 22870000	<b>22207</b>		AA120	13	3131
<b>ETESIA</b>							
MV-100 - MVE-HD100 - MVE-HH100		25115	<b>22293</b>		B73	17	1992
		25511	<b>22294</b>		1760DS8M24	24	1760
		25115	<b>22293</b>		B73	17	1992
		25511	<b>22294</b>		1760DS8M24	24	1760
<b>FLYMO</b>							
<b>MOTOBINEUSES</b>							
Modèle divers		514768000	<b>27440</b>	<b>24219</b>	3L35	9,5	889
		514138400	<b>22295</b>		Z61	10	1588
DLM		11201000	<b>27451</b>	<b>24230</b>	3L46	9,5	1168
LM				<b>24204</b>	3L200	9,5	508
DLMS	Marche arrière	11204400	<b>27453</b>	<b>24232</b>	3L48	9,5	1219
	Marche avant	11204700	<b>27448</b>	<b>24227</b>	3L43	9,5	1092
SP 75.LA			<b>25564</b>		XPZ1600	9,7	1612
<b>FORGES DE MARGERIDES</b>							
<b>FRAISES ARRIÈRES</b>							
Honda F410, F2, F460, F560 A		15546013	<b>25429</b>		AX46	13	1218
Honda F560 2 vitesses			<b>25445</b>		BX42	17	1134
Honda F700		25170013	<b>22297</b>		BX44	17	1185
Honda F700, F560, sept. 85		15170013, 15756013	<b>25446</b>		BX46	17	1235
Honda T650		10021093	<b>25445</b>		BX42	17	1134
F600 F610 et F810		25260013	<b>25449</b>		BX51	17	1362
F600, F2, F800		15462013, 15380013	<b>25451</b>		BX54	17	1439
F610		15661013	<b>25448</b>		BX50	17	1337
F800		15380013	<b>25451</b>		BX54	17	1439
YK 450 F		67901160	<b>25447</b>		BX48	17	1286
YK 550 FD		67901180	<b>25453</b>		BX60	17	1591
YK 650 F		67901170	<b>25449</b>		BX51	17	1362
<b>GABY/SAMAG</b>							
<b>TONDEUSES</b>							
Modèle résidence moteur B&S		20386	<b>17410</b>	<b>24252</b>	3L75	9,5	1905
Modèle résidence moteur JLO		20359	<b>16391</b>	<b>24251</b>	3L74	9,5	1880
Modèle T980 JLO - T980	Marche arrière	9430	<b>17401</b>	<b>24201</b>	3L17	9,5	432
Ancien modèle T600 S.		8837	<b>25475</b>		XPZ1120	9,7	1132
Modèle loisirs et TR152 2 vitesses et GT502		9947/10230	<b>27432</b>	<b>24211</b>	3L27	9,5	686
Modèle REGENCE		8840	<b>27473</b>	<b>24264</b>	4L30	12,7	762
		8842 et 10229	<b>27486</b>	<b>24277</b>	4L43	12,7	1092
Modèle résidence B&S		20385	<b>27488</b>	<b>24279</b>	4L45	12,7	1143
Modèle résidence JLO		20360	<b>27431</b>	<b>24210</b>	4L44	12,7	1118
Modèle T50	Marche avant	8844	<b>27472</b>	<b>24263</b>	4L29	12,7	737
Modèle T50 B. moteur		8841	<b>27480</b>	<b>24271</b>	4L37	12,7	940
Modèle T50 M. JLO		8843	<b>27478</b>	<b>24269</b>	4L35	12,7	889
Modèle T50-TS	Marche avant	9808	<b>27434</b>	<b>24213</b>	3L29	9,5	737



Un service client  
à votre écoute



Consultez nos stocks  
en temps réel



Des remises  
toute l'année

Adaptation	Fonction	Remplace N° origine	Code Sodipièces	Code Roulunds	Type	Section	Long. ext.
Modèle T600 S	Reducteur	8835	<b>27430</b>	<b>24209</b>	3L25	9,5	635
	Entrainement	10877	<b>27488</b>	<b>24279</b>	4L45	12,7	1143
Modèle T600S + modèle T980	Coupe	8834	<b>27479</b>	<b>24270</b>	4L36	12,7	914
Modèle T980	Traction	10876/9496	<b>27487</b>	<b>24278</b>	4L44	12,7	1118
Modèle loisirs et TR152 1 vitesse et modèle T600S à modèle réducteur		8836	<b>16392</b>		Z25	10	673
<b>GILSON</b>							
<b>TONDEUSES AUTOPORTÉES</b>							
Modèle 11 cv 36" - 33857 & 33877 Eject Lat	Traction	36750	<b>25416</b>		A100	13	2590
Modèle 11 cv 36" - 33857 Eject Lat	Coupe	36751	<b>27531</b>	<b>24720</b>	4L88	12,7	2235
Modèle 11 cv 38" 33889 & 33877 Eject Lat	Coupe	210692	<b>27539</b>	<b>24728</b>	4L96	12,7	2438
Modèle 11 cv 38" 52129	Coupe	237739	<b>27529</b>	<b>24718</b>	4L86	12,7	2184
Modèle 8 cv éjection latéral	Coupe	212931	<b>27543</b>	<b>24732</b>	4L100	12,7	2540
Moteur 8 cv	Traction		<b>27489</b>	<b>24280</b>	4L46	12,7	1168
<b>GRANJA</b>							
<b>MOTOBINEUSES</b>							
Ancien modèle GB600	Marche arrière		<b>25004</b>	<b>24205</b>	3L210	9,5	533
Modèle GB400 + 450	Marche avant		<b>27493</b>	<b>24284</b>	4L50	12,7	1270
Modèle GB410 + 415 + 600	Marche avant		<b>27492</b>	<b>24283</b>	4L49	12,7	1245
Modèle MS13-15-19	Marche avant	9090010	<b>27491</b>	<b>24282</b>	4L48	12,7	1219
Modèle MS15-19	Marche avant	90900257	<b>25429</b>		AX46	13	1218
Modèle MS19 Motospecial	Marche arrière	90900258	<b>25473</b>		XPZ1030	9,7	1042
Nouveau modèle GB560	Marche arrière		<b>27429</b>	<b>24208</b>	3L24	9,5	610
Nouveau modèle GB560	Marche avant		<b>27490</b>	<b>24281</b>	4L47	12,7	1194
<b>GUTBROD</b>							
JLX105R - JLX105RH		75404174, 754-04174, MTD75404174	<b>25008</b>		AA94	13	2472
<b>HONDA</b>							
<b>MOTOCULTEURS</b>							
F25		23161, 708025	<b>22008</b>		LA26	12,7	679
F300		22431, 723721	<b>22226</b>		LB34	16,5	875
F310, F360, F380		22431, 733621	<b>22229</b>		LB37	16,5	951
F315-F325	Marche avant	PB13501	<b>22029</b>		LA47	12,7	1212
F320		22431, 760K20	<b>22025</b>		LA43	12,7	1111
F325	Marche arrière	PB13464	<b>25463</b>		XPZ630	9,7	642
F400,F1		22431, 723671	<b>22227</b>		LB35	16,5	901
F410, F460, F560		22431, 734003	<b>22232</b>		LB40	16,5	1028
F42		22431, 719690	<b>22299</b>		B37	17	1009
F600, F1-FG400-FG500		22431, 727003	<b>22230</b>		LB38	16,5	977
F610-F666		22431, 735003	<b>22233</b>		LB42	16,5	1079
F700		22431, 724003	<b>22231</b>		LB39	16,5	1002
F810		22431, 765631	<b>22238</b>		LB48	16,5	1231
FX25		49212, 846610	<b>22011</b>		LA29	12,7	755
F28		23161, 708010	<b>22298</b>		A25	13	685
F400, F2, F450		22431, 723621	<b>22223</b>		LB30	16,5	774
<b>TONDEUSES AUTOPORTÉES</b>							
Modèle 2113 et 2114	Coupe	CG35065700H0	<b>28118</b>		AA85	13	2242
Modèles HF2213S, HF2216SE et HE	Coupe	CG35065600H0	<b>28075</b>		1600DS8M20	20	
Coupe 38" pour modèles H4514 et H4518	Coupe	76182-758-L00	<b>16433</b>		LB103	16,5	2628
Coupe 46" pour modèles H4518	Coupe	76181-758-J21	<b>22273</b>		LB100	16,5	2552
Modèle 1211 (boite hydro) K1 et K2	Traction	CG35061405H0	<b>27474</b>	<b>24265</b>	4L31	12,7	787
Modèle 1211 (boite mécanique)	Traction	CG35061400H0	<b>27478</b>	<b>24269</b>	4L35	12,7	889
Modèle 1211 (boite mécanique), 1211 (boite hydro) K1 et K2 Coupe		CG35061424H0	<b>27494</b>	<b>24285</b>	4L51	12,7	1295



Adaptation	Fonction	Remplace N° origine	Code Sodipièces	Code Roulunds	Type	Section	Long. ext.
Modèle 2113 et 2114	Traction hydro	CG35062010H0, CG35062001H0	<b>27543</b>	<b>24732</b>	4L100	12,7	2540
	Traction manuelle	CG35062000H1, CG35062011H0	<b>27541</b>	<b>24730</b>	4L98	12,7	2489
Modèle B hydro H1011-H1011H	Coupe	76181-772-202	<b>22242</b>		LB52	16,5	1332
	Traction	76184-772-701	<b>27480</b>	<b>24271</b>	4L37	12,7	940
Modèle B mécanique H1011-H1011H	Traction	76184-772-003	<b>27472</b>	<b>24263</b>	4L29	12,7	737
Modèle H4013	Coupe	76182-758-M00	<b>16416</b>		LB61	16,5	1561
	Traction	76182-758-720	<b>16426</b>		LB87	16,5	2221
Modèle HF2220SLE et HLE (1,22 m)	Coupe	CG35065601H0, 76182-758-M00	<b>28117</b>		1800DS8M24	25	
	Moteur à coupe	CG35062812H0	<b>16414</b>		LB55	16,5	1409
	Traction B hydro	CG35062010H0, CG35062001H0	<b>27543</b>	<b>24732</b>	4L100	12,7	2540
	Traction B mécanique	CG35062000H1, CG35062011H0	<b>27541</b>	<b>24730</b>	4L98	12,7	2489
Modèle HTR3009SF	Coupe	76181-751-003	<b>22254</b>		LB69	16,5	1764
	Traction	76182-751-013	<b>22241</b>		LB51	16,5	1307
Modèles H3009-H3011H	Coupe	76181-763-A01	<b>16422</b>		LB71	16,5	1815
	Traction	76182-751-013	<b>22241</b>		LB51	16,5	1307
Modèles H3011H et 3013H	Coupe	76181-763-C01	<b>16431</b>		LB98	16,5	2501
Modèles H4514	Coupe	76182-758-N00	<b>16434</b>		LB104	16,5	2654
Modèles HF2213S	Traction B hydro	CG35061426H0	<b>27499</b>	<b>24288</b>	4L56	12,7	1422
	Traction B mécanique	CG35061501H0	<b>27505</b>	<b>24294</b>	4L62	12,7	1575
Modèles HF2216SE et HE	Traction B hydro	CG35062010H0, CG35062001H0	<b>27543</b>	<b>24732</b>	4L100	12,7	2540
	Traction B mécanique	CG35062000H1, CG35062011H0	<b>27541</b>	<b>24730</b>	4L98	12,7	2489
Modèles HF2218SL et HL	Moteur à coupe	CG35062812H0	<b>16414</b>		LB55	16,5	1409
	Traction B hydro	CG35061426H0	<b>27499</b>	<b>24288</b>	4L56	12,7	1422
	Traction B mécanique	CG35061501H0	<b>27505</b>	<b>24294</b>	4L62	12,7	1575
Modèles HR4518/38" et 46"	Traction	76182-758-J02	<b>16435</b>		LB105	16,5	2679
Modèles HT3810K1-HT3813K1	Coupe	76182-750-013	<b>22251</b>		LB64	16,5	1637
	Moteur à lames	76182-750-003	<b>22276</b>		LB107	16,5	2729
	Traction	76181-750-B31	<b>16416</b>		LB61	16,5	1561
<b>TONDEUSES AUTOTRACTÉES</b>							
Florilege 46 cm		CG35063800H0	<b>16393</b>		Z27	10	724
Florilege 51 cm HR 535		22431-VE2-J00	<b>27443</b>	<b>24222</b>	3L38	9,5	965
HR 21.5		23161-960-771	<b>27440</b>	<b>24219</b>	3L35	9,5	889
HR173 HRB423 TURFY 42		23161-VA9-K41	<b>27433</b>	<b>24212</b>	3L28	9,5	711
HRB425C et C1 (suivant serie)		23161-VG8-850	<b>16396</b>		Z30	10	800
HRB475		22431-VE0-010	<b>27439</b>	<b>24218</b>	3L34	9,5	864
HRB475C et HRB476C, ISY HRB415CSD ISY46 HRB465C		22431-VE0-L02, 22431-VE0-L01	<b>16397</b>		Z32	10	851
HRB476C1		23161-VE0-M11	<b>16394</b>		Z28	10	749
HRB536C1 et C2		22431-VE1-T00	<b>27441</b>	<b>24220</b>	3L36	9,5	914
HRD536CK1 et C2		23431-VF0-E51	<b>16400</b>		Z35	10	927
ISY53 HRB536C		22431-VG4-B50	<b>16398</b>		Z33	10	876
UM21-UM2460		23161-VA8-000	<b>22233</b>		LB42	16,5	1079
UM2460		22431-VY2-003	<b>22232</b>		LB40	16,5	1028
UM536K1		23161-VA8-021	<b>18290</b>		LB41	16,5	1053
UM515 UM516C		PB13466	<b>25464</b>		XPZ670	9,7	682
Florilege 41 cm		CG35063710H0	<b>16392</b>		Z25	10	673
<b>HUSQVARNA</b>							
<b>MOTOBINEUSES</b>							
Modèle CRT50/CRT51 fraise arrière	Marche avant	132801	<b>27495</b>		4L52	12,7	1321
Modèle CRT81 fraise arrière	Marche avant	138399	<b>27502</b>	<b>24291</b>	4L59	12,7	1499



Un service client  
à votre écoute



Consultez nos stocks  
en temps réel



Des remises  
toute l'année

Adaptation	Fonction	Remplace N° origine	Code Sodipièces	Code Roulunds	Type	Section	Long. ext.
Modèle T250 T255R	Marche avant	519650560	<b>27488</b>	<b>24279</b>	4L45	12,7	1143
Modèle TRIO	Marche arrière	11204400	<b>27453</b>	<b>24232</b>	3L48	9,5	1219
	Marche avant	11204700	<b>25475</b>		XPZ1120	9,7	1132
<b>TONDEUSES AUTOPORTÉES</b>							
CT131, CT141, CTH151, CTH2038, CTH2238		429532,532429532	<b>22206</b>		AA108	13	2826
Modèle RB150 (15cv 1m02)	Interlames	531005565	<b>28075</b>		1600DS8M20	20	
Modèle T250 T255R	Marche arrière	519651240	<b>25472</b>		XPZ1000	9,7	1012
Modèle 850 rider 8 et 12cv	Moteur à lames	506660301	<b>27528</b>	<b>24717</b>	4L85	12,7	2159
Modèle 970 Rider 12 12S 12.5K	Moteur à relais	506768401	<b>27497</b>	<b>24287</b>	4L54	12,7	1372
Modèle CT130-CT135	Traction	531007551	<b>27605</b>	<b>24764</b>	5L60	15,8	1524
Modèle CTH135-150-155-160 ICTH16 CTH130B Coupe 36"	Coupe	532165555, 532180217, 531007550	<b>25402</b>		AA105	13	2762
	Traction hydro	532170140, 531007549	<b>25419</b>		A110	13	2844
Modèle CTH160-CTH200 (bac arrière)	Coupe	532169178	<b>25403</b>		AA112	13	2942
	Traction hydro	532170140, 531007549	<b>25419</b>		A110	13	2844
Modèle LT4140H	Coupe	533305148	<b>27628</b>	<b>24787</b>	5L83	15,8	2108
	Traction	533310275	<b>27526</b>	<b>24715</b>	4L83	12,7	2108
Modèle LT960 12 cv	Traction	532125907	<b>27533</b>	<b>24722</b>	4L90	12,7	2286
Modèle RB150 (15cv 1m02)	Coupe	531005565	<b>27505</b>	<b>24294</b>	4L62	12,7	1575
	Moteur à lames	531005564	<b>16415</b>		LB57	16,5	1459
Modèle YT130 (13cv 42")	Traction	532130801	<b>27538</b>	<b>24727</b>	4L95	12,7	2413
Modèle YT150 (15cv 42")	Traction	532138255	<b>27539</b>	<b>24728</b>	4L96	12,7	2438
Modèle YTH140	Coupe	532144959	<b>27537</b>	<b>24726</b>	4L94	12,7	2388
	Traction	532148763	<b>27630</b>	<b>24789</b>	5L85	15,8	2159
Modèles LR120 LT112 HFLT112A (12cv 36")LR112	Coupe	532131264	<b>27521</b>	<b>24710</b>	4L78	12,7	1981
	Traction	533003241	<b>27532</b>	<b>24721</b>	4L89	12,7	2261
Modèles LT1000-14-LT4130G-4140G (14cv 40")	Traction	533003241	<b>27532</b>	<b>24721</b>	4L89	12,7	2261
Modèles LT130 HFLT130A (13cv36")	Coupe	532131264	<b>27521</b>	<b>24710</b>	4L78	12,7	1981
	Traction	532126520	<b>27532</b>	<b>24721</b>	4L89	12,7	2261
Modèles LTH130-HFLTH130A(13cv 36")	Coupe	532131264	<b>27521</b>	<b>24710</b>	4L78	12,7	1981
	Traction	532140910	<b>27520</b>	<b>24709</b>	4L77	12,7	1956
Modèles YTH1120 (14cv) YTH142	Interlames	532106085, 532106085X	<b>27522</b>	<b>24711</b>	4L79	12,7	2007
	Traction	532123461, 532120418X	<b>27523</b>	<b>24712</b>	4L80	12,7	2032
Modèle 850 rider 8 et 12cv	Interlames	506660401	<b>16389</b>	<b>24246</b>	3L62	9,5	1575
Modèle 970 rider 12 12S 12.5K	Interlames	506768601	<b>16390</b>	<b>24249</b>	3L71	9,5	1803
Modèle YT150 (15cv 42")	Coupe	532140067	<b>27525</b>	<b>24714</b>	4L82	12,7	2083
	Traction	532140294	<b>27524</b>	<b>24713</b>	4L81	12,7	2057
Modèle YTH180 Hydrostatique	Coupe	532140067	<b>27525</b>	<b>24714</b>	4L82	12,7	2083
	Traction	532140294	<b>27524</b>	<b>24713</b>	4L81	12,7	2057
Modèles LT1000-14-LT4130G-4140G (14cv 40")	Coupe	533048044	<b>27627</b>	<b>24786</b>	5L82	15,8	2083
Traction pour modèle 850 rider 8 et 12cv, 970 rider 12 12S 12.5K	Traction	506544901	<b>27438</b>	<b>24217</b>	3L33	9,5	838
<b>DÉBROUSSAILLEUSES</b>							
Pour débroussailleuse modèle D51 SP	Traction	13466	<b>25464</b>		XPZ670	9,7	682
<b>ISEKI</b>							
<b>MOTOCULTEURS</b>							
A 280 - 2 temps		V817-200-0330	<b>22225</b>		LB33	16,5	850
AC 1 - AC 3 + AC 40 R		V816-200-0300	<b>27474</b>	<b>24265</b>	4L31	12,7	787
AC 2 - AC 4		V816-200-0290	<b>27473</b>	<b>24264</b>	4L30	12,7	762
AC 20 + AC 20 R		V816-200-0310	<b>27475</b>	<b>24266</b>	4L32	12,7	813
KC 2 - KC 4 - KC 24 F		1329-201-0040	<b>22225</b>		LB33	16,5	850
KC 350 F - KC 450 F A 280 - 4 temps		V817-200-0340	<b>22226</b>		LB34	16,5	875
KC 350 F KS 650 essence		V817-200-0390	<b>22231</b>		LB39	16,5	1002
KC 450 F		V817-200-0370	<b>22229</b>		LB37	16,5	951



Adaptation	Fonction	Remplace N° origine	Code Sodipièces	Code Roulunds	Type	Section	Long. ext.
KS 250 - KT 600		23161-VA8-000	<b>22233</b>		LB42	16,5	1079
KS 500, KS 280		V817-300-0400 et V817-200-0400	<b>22232</b>		LB40	16,5	1028
KS 650 diesel		V817-200-0530	<b>22243</b>		LB53	16,5	1358
KS 650 essence		V817-200-0520	<b>22242</b>		LB52	16,5	1332
KT 500 - KC 2 - KC 4 - KC 24 F		1325-201-00300, V817-200-0430	<b>22234</b>		LB43	16,5	1104
KT500-FS500-FS650-FS650D-FS650E-FS652E-FS650D		V 812-000-0480	<b>22259</b>		LB78	16,5	1993
KT600		V 812-000-0450	<b>22235</b>		LB45	16,5	1155
Modèle A 200 - 2 temps		1102-201-0020	<b>27472</b>	<b>24263</b>	4L29	12,7	737
Modèle KS 280		V817-200-03600	<b>22228</b>		LB36	16,5	926
Modèle SG173	Embrayage lame	1705-334-004-00	<b>22231</b>		LB39	16,5	1002
SA340-SA350		1108-201-013-00	<b>22223</b>		LB30	16,5	774
SA360-SA370		1397-201-002-00	<b>22230</b>		LB38	16,5	977
<b>TONDEUSES AUTOPORTÉES</b>							
Coupe SCM54 (1,37 m)	Turbine	1584051	<b>22229</b>		LB37	16,5	951
Modèle SL14	Moteur à coupe	8650-101-001-10	<b>16420</b>		LB66	16,5	1688
	Traction	2502-201-006-20	<b>16424</b>		LB79	16,5	2019
Modèles SG13-SG15-SG17	Embrayage lame	1593-334-054-020	<b>22230</b>		LB38	16,5	977
	Interlames	8595-203-002-20	<b>22269</b>		LB92	16,5	2348
	Turbine	8596-112-007-00	<b>16422</b>		LB71	16,5	1815
SCM48 (1,22 m)	Coupe	8661-203-001-00	<b>16427</b>		LB88	16,5	2247
SCM54 (1,37 m)	Coupe	8659-203-001-00	<b>16430</b>		LB96	16,5	2450
	Coupe		<b>16431</b>		LB98	16,5	2501
SCMA48M	Coupe	8663-203-001-00	<b>25010</b>		2800- DS8M30	30	2800
SXG 19	Coupe	8663-203-001-00	<b>25010</b>		2800- DS8M30	30	2800
SXG 22	Coupe	8663-203-001-00	<b>25010</b>		2800- DS8M30	30	2800
<b>JACOBSEN</b>							
<b>TONDEUSES</b>							
Modèle commercial 21"		325910	<b>27438</b>	<b>24217</b>	3L33	9,5	838
Pour modèle commercial 60"		329300	<b>25442</b>		B105	17	2809
Tondeuse 50" pour TURCAT		395124	<b>25403</b>		AA112	13	2942
Tondeuse autoportée modèle commercial 60"-72"	Moteur à pompe hydro	333719	<b>27607</b>	<b>24766</b>	5L62	15,8	1575
Modèle avec boîte de vitesses	Coupe	JA990959	<b>27514</b>	<b>24703</b>	4L71	12,7	1803
Modèle commercial 21"		331808	<b>27437</b>	<b>24216</b>	3L32	9,5	813
Modèle commerciale 72", cde prise de force commercial 72"	Traction	336481, 336488	<b>27588</b>	<b>24747</b>	5L43	15,8	1092
Modèle HR830 HR830E HR1230E	Coupe	JA992639	<b>27508</b>	<b>24297</b>	4L65	12,7	1651
Modèle HR830 HR830E HR1230E	Traction	JA992638	<b>27482</b>	<b>24273</b>	4L39	12,7	991
Modèle TURCAT	Prise de force	390233	<b>27476</b>	<b>24267</b>	4L33	12,7	838
Modèles JR830 JR830E JR930E JR1030E JR1230 RMX8E RMX8M RMX11E1	Coupe	JA991488, JA392545	<b>27516</b>	<b>24705</b>	4L73	12,7	1854
Modèles JR830 JR830E JR930E JR1030E JR1230 RMX8E RMX8M RMX11E1	Traction	JA990738	<b>27495</b>		4L52	12,7	1321
Tondeuse primaire modèle commercial 72"		336485	<b>27621</b>	<b>24780</b>	5L76	15,8	1930
<b>JOHN DEERE</b>							
<b>TONDEUSES AUTOPORTÉES</b>							
Coupe 30" Modèle 66-68 (Av série 80000)	Coupe	M 82538	<b>27506</b>	<b>24295</b>	4L63	12,7	1600
Coupe 34" JD68	Coupe	M 49920	<b>27542</b>	<b>24731</b>	4L99	12,7	2515
Coupe 38" SX95	Coupe	M72683	<b>27542</b>	<b>24731</b>	4L99	12,7	2515
JD210 - 212 - 214 - 216	Variateur	M 82258	<b>27584</b>	<b>24743</b>	5L39	15,8	991
JD300 - 317 - JD400 hydrostatic	Prise de force	AM 32172 (2)	<b>27478</b>	<b>24269</b>	4L35	12,7	889
JS63 et sabre pour modèle M21 M23 et SP6213		GC00081	<b>16398</b>		Z33	10	876
L100 14.542GS	Traction	GX20241	<b>27535</b>	<b>24724</b>	4L92	12,7	2337
LT155 166	Traction	M126009, M45254	<b>27529</b>	<b>24718</b>	4L86	12,7	2184
Modèle 108 111 116 (30" et 38")	Traction	M 83837	<b>27531</b>	<b>24720</b>	4L88	12,7	2235



Un service client  
à votre écoute



Consultez nos stocks  
en temps réel



Des remises  
toute l'année



Adaptation	Fonction	Remplace N° origine	Code Sodipièces	Code Roulunds	Type	Section	Long. ext.
Modèle 1538 hydro	Coupe	M112674	<b>27536</b>	<b>24725</b>	4L93	12,7	2362
Modèle 1542G 15.542G 1743GS et 17.542HS		GX20006	<b>27532</b>	<b>24721</b>	4L89	12,7	2261
Modèle 240/260 38"	Coupe	M73478	<b>27502</b>	<b>24291</b>	4L59	12,7	1499
	Traction	M 47765, M71026	<b>27527</b>	<b>24716</b>	4L84	12,7	2134
Modèle 240/260 38", secondaire de coupe	Coupe	M 82462	<b>27508</b>	<b>24297</b>	4L65	12,7	1651
Modèle 300 312 314 316 moteur Kohler 48". Coupe primaire	Coupe	M126009, M45254	<b>27529</b>	<b>24718</b>	4L86	12,7	2184
Modèle 70 (34")	Traction	M 43489	<b>27500</b>	<b>24289</b>	4L57	12,7	1448
Modèle 70-100, secondaire de coupe	Coupe	M 41642, M 71529, M84223	<b>27505</b>	<b>24294</b>	4L62	12,7	1575
Modèle GX85	Coupe	M112006	<b>27506</b>	<b>24295</b>	4L63	12,7	1600
Modèle LX172 176 178	Traction hydro	M 110978	<b>27545</b>		4L102	12,7	2591
Modèle Rota arrière 31	Traction	M 47770	<b>27500</b>	<b>24289</b>	4L57	12,7	1448
Modèle STX38	Traction	M 74747	<b>27548</b>		4L105	12,7	2667
Modèles 48" JD300-314-316-JD120-140-300-312	Coupe	M 41668	<b>27541</b>	<b>24730</b>	4L98	12,7	2489
Modèles F510 525 secondaire coupe 38", primaire coupe 39"		M95122, M45998	<b>27526</b>	<b>24715</b>	4L83	12,7	2108
Modèles LT133 LT155 166	Coupe	M 110978	<b>27545</b>		4L102	12,7	2591
Modèles LTR155, LTR166, LTR180		M133858, M150718	<b>21246</b>		2600DS8M20	20	2600
Modèles R70 R72 R92	Lames	M86422	<b>27506</b>	<b>24295</b>	4L63	12,7	1600
Modèles RX63	Coupe	M72031	<b>27503</b>	<b>24292</b>	4L60	12,7	1524
Modèles RX73 RX75 SX75 RX95	Coupe	M 41642, M 71529, M84223	<b>27505</b>	<b>24294</b>	4L62	12,7	1575
Rider 55 56 PTO	Prise de force	M 44498, M82734	<b>27503</b>	<b>24292</b>	4L60	12,7	1524
Rider 57	Prise de force	M45863	<b>27499</b>	<b>24288</b>	4L56	12,7	1422
RX63 RX73 RX75 SX75 RX95	Traction	M 76054	<b>27587</b>	<b>24746</b>	5L42	15,8	1067
Second variateur JD112 - 210 - 212 - 214 - 216	Coupe	M 44121	<b>27612</b>	<b>24771</b>	5L67	15,8	1702
Modèles LT155/LT166 version Mulching	Coupe	M 127926	<b>22213</b>		1800DS8M16	16	1800
Modèles R70 R72 R92	Lames	M91330	<b>27507</b>	<b>24296</b>	4L64	12,7	1626
Modèles S2048 S2554 S2348 LX186 LX188 48" et 54"	Coupe	M110312, GY0572, M91330	<b>27507</b>	<b>24296</b>	4L64	12,7	1626
<b>DIVERS</b>							
Rota arrière 33 pour 120 140 300	Traction	AM32636(2)	<b>27479</b>	<b>24270</b>	4L36	12,7	914
Lames rider 57		M 45862	<b>27490</b>	<b>24281</b>	4L47	12,7	1194
Pour autotractée 28" 36" 48"		PT8676, M43569	<b>27493</b>	<b>24284</b>	4L50	12,7	1270
Pour modèle 108 111 116 (30" et 38"), secondaire de coupe	Coupe	M 82461	<b>27482</b>	<b>24273</b>	4L39	12,7	991
Pour modèle 70-100	Coupe	PT8676, M43569	<b>27493</b>	<b>24284</b>	4L50	12,7	1270
Pour modèle 90 96, après série 10000 modèle 100, pompe hydraulique JD112	Traction	M 41592, M 43106	<b>27483</b>	<b>24274</b>	4L40	12,7	1016
Pour modèle Rider 55 56 57 65	Traction	M 44483	<b>27491</b>	<b>24282</b>	4L48	12,7	1219
Pour modèles 66 et 68 S80 S82 S92 SX95	Traction	M 82167	<b>27494</b>	<b>24285</b>	4L51	12,7	1295
Pour modèles 90 96 avant série 10000	Traction	M46758	<b>27479</b>	<b>24270</b>	4L36	12,7	914
Pour modèles R70 R72 R92	Traction	M86421	<b>27496</b>	<b>24286</b>	4L53	12,7	1346
Pour motoculteur modèle T750		62151-6152-0	<b>16413</b>		LB46	16,5	1180
<b>JONSERED</b>							
LR13	Coupe	532131264	<b>27521</b>	<b>24710</b>	4L78	12,7	1981
LR13	Transmission	532126520	<b>27532</b>	<b>24721</b>	4L89	12,7	2235
LT2113		429532, 532429532	<b>22206</b>		AA108	13	2826
LT2114		429532, 532429532	<b>22206</b>		AA108	13	2826
LT2216		429532, 532429532	<b>22206</b>		AA108	13	2826
LT2217		429532, 532429532	<b>22206</b>		AA108	13	2826
<b>KUBOTA</b>							
<b>TONDEUSES AUTOPORTÉES</b>							
KC4200AM-KC8080-B5100	Coupe	7200146	<b>27529</b>	<b>24718</b>	4L86	12,7	2184
	Traction	72000250	<b>22269</b>		LB92	16,5	2348
Modèle (1,02 m) RC40GR-G3HST	Coupe	7071334770	<b>16425</b>		LB83	16,5	2120
Modèle (1,07 m) B5100-KC4200-85	Traction	751100056	<b>16415</b>		LB57	16,5	1459
Modèle (1,12 m) CI 700S-RC44 G17F	Coupe	7650634710	<b>27532</b>	<b>24721</b>	4L89	12,7	2261



RDV sur [sodipieces.fr](http://sodipieces.fr)



Commandé avant 16h  
livré le lendemain



04 77 53 44 91

Adaptation	Fonction	Remplace N° origine	Code Sodipièces	Code Roulunds	Type	Section	Long. ext.
Modèle (1,12 m) RC44GE-G3HST-B4200	Coupe	7071234710	<b>16427</b>		LB88	16,5	2247
Modèle (1,12 m) T1600H-RC44LTF	Variateur	6609125020	<b>22223</b>		LB30	16,5	774
Modèle (1,50 m) 1500-L345-B8200	Coupe	CA1808	<b>16417</b>		LB62	16,5	1587
Modèle (1,52 m) B6200-7200/R60/72A	Coupe	7072534710	<b>16437</b>		LB119	16,5	3035
Modèles G2-G2HST-RC40GE	Lames	7071334770	<b>16425</b>		LB83	16,5	2120
	Traction	5503073120	<b>16411</b>		LB31	16,5	799
Modèles T1400-RC40LTF	Coupe	6607161730	<b>22254</b>		LB69	16,5	1764
	Traction	6607161720	<b>16418</b>		LB63	16,5	1612
	Variateur	6608243530	<b>22227</b>		LB35	16,5	901
T620, T720		6207361140, 6207363141	<b>18290</b>		LB41	16,5	1053
Modèle (1,22 m) B6200-B7200R48-62A	Traction	707223430	<b>22232</b>		LB40	16,5	1028
Modèle (1,52 m) B6200-7200/R60/72A	Traction	707223430	<b>22232</b>		LB40	16,5	1028
<b>MOTOCULTEURS</b>							
FM T750	Fraise arrière	00101-30090	<b>25448</b>		BX50	17	1337
Modèle LP360		6209281210	<b>27483</b>	<b>24274</b>	4L40	12,7	1016
Modèle T250, T320, T350		6101362210	<b>27476</b>	<b>24267</b>	4L33	12,7	838
Modèle T420		6106183411	<b>22228</b>		LB36	16,5	926
Modèle T120, T310, T410		6101181340, 6101181341	<b>22225</b>		LB33	16,5	850
Modèle T220, T210		6101163140, 6101163141	<b>22223</b>		LB30	16,5	774
Modèle T450, T550, T650		6132162210	<b>27583</b>	<b>24742</b>	5L38	15,8	965
Modèle T520, T510		6207161130 (2), 6207161131	<b>22232</b>		LB40	16,5	1028
Modèle T710 - T850		6215181120, 6233162210	<b>22235</b>		LB45	16,5	1155
Modèle T710, T720, T750		6215181220	<b>22234</b>		LB43	16,5	1104
Modèle T850		6233162220	<b>22233</b>		LB42	16,5	1079
Pour FRAISE AR FM T650		00100-21093	<b>25445</b>		BX42	17	1134
Modèle divers		50024	<b>25053</b>	<b>24254</b>	4L200	12,7	508
<b>LABOR HAKO</b>							
<b>MOTOBINEUSES</b>							
3604 + 3606 + hakorette jardinettes 3605 HAKO 1725021		9032	<b>27483</b>	<b>24274</b>	4L40	12,7	1016
Combinette 100 - 3620		41003	<b>27480</b>	<b>24271</b>	4L37	12,7	940
Combinette 3602		1630	<b>27473</b>	<b>24264</b>	4L30	12,7	762
Combinette 3608 - 3609		17029, 16414	<b>27481</b>	<b>24272</b>	4L38	12,7	965
Hakorette 200 - 5022 220 - 5030 220 - 5031		48045	<b>27487</b>	<b>24278</b>	4L44	12,7	1118
Hakorette 5035		42011, 164-81022	<b>27447</b>	<b>24226</b>	3L42	9,5	1067
<b>MAC ALISTER</b>							
Mac220/105H - Mac220/105AM		75404174, 754-04174, MTD75404174	<b>25008</b>		AA94	13	2472
<b>MASSEY F</b>							
MF41-18RH		75404174, 754-04174, MTD75404174	<b>25008</b>		AA94	13	2472
<b>MASTERCUT</b>							
Mastercut 105		75404174, 754-04174, MTD75404174	<b>25008</b>		AA94	13	2472
<b>MC CULLOCH</b>							
M13597HRB		429532,532429532	<b>22206</b>		AA108	13	2826
M175H38RB		429532,532429532	<b>22206</b>		AA108	13	2826
<b>MEP</b>							
Pour tondeuse tractée 225CVS et CVSK / 746CVS et CVSK		5485	<b>27432</b>	<b>24211</b>	3L27	9,5	686



Un service client  
à votre écoute



Consultez nos stocks  
en temps réel



Des remises  
toute l'année

Adaptation	Fonction	Remplace N° origine	Code Sodipièces	Code Roulunds	Type	Section	Long. ext.
<b>MITSUBISHI</b>							
<b>MOTOCULTEURS</b>							
CT114		8511300028	<b>27472</b>	<b>24263</b>	4L29	12,7	737
CT124		8511400027	<b>27471</b>	<b>24262</b>	4L28	12,7	711
CT125 et 154		8521000037	<b>22229</b>		LB37	16,5	951
CT151		A932-5465	<b>22225</b>		LB33	16,5	850
CT155 et 205		8521300039	<b>22231</b>		LB39	16,5	1002
<b>MOREL</b>							
Pour modèle 36"	Lames	700136	<b>27633</b>	<b>24792</b>	5L88	15,8	2235
Pour tondeuse modèle 36"	Moteur à boîte de vitesse	700123	<b>27580</b>	<b>24739</b>	5L35	15,8	889
Pour tondeuse modèle 38"	Moteur à boîte de vitesse	700123	<b>27580</b>	<b>24739</b>	5L35	15,8	889
<b>MOTOSTANDARD</b>							
<b>TONDEUSES AUTOPORTÉES (Origine MTD)</b>							
Modèles 525 - MINI 1000	Coupe	754195/90-65-403	<b>27497</b>	<b>24287</b>	4L54	12,7	1372
Modèle 2060	Dynamo	75320	<b>27432</b>	<b>24211</b>	3L27	9,5	686
Modèles 395 S - 604 - MINI 800	Coupe	754167/90-47-618	<b>27609</b>	<b>24768</b>	5L64	15,8	1626
Modèle 550	Coupe	754109/90-47-940	<b>27486</b>	<b>24277</b>	4L43	12,7	1092
Modèles 380 S	Coupe	754138/90-47-685	<b>27595</b>	<b>24754</b>	5L50	15,8	1270
Modèles 395 S - 380 S /90 - 65 - 291 525 + MINI 700	Traction	754164/90-47-684.754198/90-65-398	<b>27506</b>	<b>24295</b>	4L63	12,7	1600
Modèles 402 - 406	Coupe	754188/90-65-377	<b>27596</b>	<b>24755</b>	5L51	15,8	1295
Modèles 402 - 406 - 415 - 420 - 420A - 430 - 435 - 585	Variateur à transmission	754136/90-47-144	<b>27576</b>	<b>24735</b>	5L31	15,8	787
Modèles 415 - 420 - 420 A	Coupe	754147/90-47-143	<b>27597</b>	<b>24756</b>	5L52	15,8	1321
Modèles 497	Traction	754191/90-65-390	<b>27508</b>	<b>24297</b>	4L65	12,7	1651
Modèles 570	Coupe	754144/90-47-954	<b>27600</b>	<b>24759</b>	5L55	15,8	1397
Modèles 585	Variateur	754183/90-47-891	<b>27574</b>	<b>24733</b>	5L29	15,8	737
Modèles 860 - 960 - 990 A	Prise de force	90-47-848	<b>27477</b>	<b>24268</b>	4L34	12,7	864
Modèles 860 + 960	Traction	754124/90-47-308	<b>27500</b>	<b>24289</b>	4L57	12,7	1448
Modèles 290	Traction	754114/90-65-392	<b>27467</b>	<b>24258</b>	4L24	12,7	610
Modèles 570	Traction	754143/90-47-956	<b>27433</b>	<b>24212</b>	3L28	9,5	711
<b>TONDEUSES AUTOPORTÉES</b>							
1 lame modèle 1017/1017A	Prise de force	75273, 75279	<b>27542</b>	<b>24731</b>	4L99	12,7	2515
1 lame modèle 1031	Prise de force	75273, 75279	<b>27542</b>	<b>24731</b>	4L99	12,7	2515
1 lame modèle 1050 D	Coupe	75274, 75326	<b>22209</b>		A112	13	2895
	Prise de force	75273, 75279	<b>27542</b>	<b>24731</b>	4L99	12,7	2515
1 lame modèle 2060	Prise de force	75273, 75279	<b>27542</b>	<b>24731</b>	4L99	12,7	2515
2 lames modèle 1017/1017A	Coupe	75274, 75326	<b>22209</b>		A112	13	2895
2 lames modèle 1020	Coupe	75274, 75326	<b>22209</b>		A112	13	2895
	Prise de force	75251, 75559	<b>27530</b>	<b>24719</b>	4L87	12,7	2210
2 lames modèle 1031	Coupe	75255	<b>27483</b>	<b>24274</b>	4L40	12,7	1016
2 lames modèles 1026 1026A	Coupe	75274, 75326	<b>22209</b>		A112	13	2895
3 lames 1017 + 1050 D		754114/90-47	<b>25417</b>		A103	13	2666
3 lames modèle 1017/1017A	Coupe	75141	<b>25417</b>		A103	13	2666
3 lames modèle 1031	Prise de force	75256	<b>27531</b>	<b>24720</b>	4L88	12,7	2235
3 lames modèle 1050 D	Prise de force	75325	<b>27526</b>	<b>24715</b>	4L83	12,7	2108
	Prise de force	75329	<b>25416</b>		A100	13	2590
3 lames modèle 2060	Prise de force	75341	<b>27529</b>	<b>24718</b>	4L86	12,7	2184
3 lames modèles 1026, 1026A	Prise de force	75325	<b>27526</b>	<b>24715</b>	4L83	12,7	2108
	Prise de force	75341	<b>27529</b>	<b>24718</b>	4L86	12,7	2184
Modèle 1010	Coupe	75558	<b>25419</b>		A110	13	2844
	Traction	75251, 75559	<b>27530</b>	<b>24719</b>	4L87	12,7	2210
Modèle 1017/1017A	Prise de force arrière	75324	<b>27497</b>	<b>24287</b>	4L54	12,7	1372
Modèle 1020	Prise de force arrière	75281	<b>27494</b>	<b>24285</b>	4L51	12,7	1295



RDV sur [sodipieces.fr](http://sodipieces.fr)



Commandé avant 16h  
livré le lendemain



04 77 53 44 91

Adaptation	Fonction	Remplace N° origine	Code Sodipièces	Code Roulunds	Type	Section	Long. ext.
Modèle 1031	Traction	75239	<b>27517</b>	<b>24706</b>	4L74	12,7	1880
Modèle 1050 D	Moteur et dynamo	75144	<b>27492</b>	<b>24283</b>	4L49	12,7	1245
Modèle 2060	Coupe	75325	<b>27526</b>	<b>24715</b>	4L83	12,7	2108
Modèle 2500 E	Coupe	75144	<b>27492</b>	<b>24283</b>	4L49	12,7	1245
Modèles 1026, 1026A	Prise de force arrière	75281	<b>27494</b>	<b>24285</b>	4L51	12,7	1295
	Traction	75239	<b>27517</b>	<b>24706</b>	4L74	12,7	1880
Modèles 430 - 435 A - 495	Coupe	754127/90-47-230	<b>27611</b>	<b>24770</b>	5L66	15,8	1676
Modèles 495 - 497	Traction	754163/90-47-659	<b>27582</b>	<b>24741</b>	5L37	15,8	940
Modèles 495 - 497 - MINI 1100	Coupe	754145/90-47-665	<b>27614</b>	<b>24773</b>	5L69	15,8	1753
Modèles 600 - 800 - 801 - 1100 S	Coupe	754151/90-65-079	<b>27612</b>	<b>24771</b>	5L67	15,8	1702
Modèle 1017/1017A	Dynamo	75041	<b>25465</b>		XPZ750	9,7	762
Tous modèles 3 lames	Coupe	75239	<b>27517</b>	<b>24706</b>	4L74	12,7	1880
<b>DIVERS</b>							
Débroussailleuse APV2		75084 et 75152	<b>25471</b>		XPZ950	9,7	962
Motoculteur PUMA500		75446	<b>27444</b>	<b>24223</b>	3L39	9,5	991
Motoculteur PUMA500L		75150/035049	<b>27432</b>	<b>24211</b>	3L27	9,5	686
		75467	<b>27445</b>	<b>24224</b>	3L40	9,5	1016
<b>MR BRICOLAGE</b>							
MBA1392B	Coupe	165555	<b>25402</b>		AA105	13	2762
MBA1392B	Traction	165631	<b>25419</b>		A110	13	2844
MBA14597		429532,532429532	<b>22206</b>		AA108	13	2826
<b>MTD</b>							
<b>TONDEUSES AUTOPORTÉES ET AUTOTRACTÉES</b>							
AT100/09	Coupe	75404062	<b>27520</b>	<b>24709</b>	4L77	12,7	1956
	Traction	75404001	<b>27614</b>	<b>24773</b>	5L69	15,8	1753
Fair Way FW96	Coupe	75404062	<b>27520</b>	<b>24709</b>	4L77	12,7	1956
		75404001	<b>27614</b>	<b>24773</b>	5L69	15,8	1753
LE135	Coupe	75404175	<b>16405</b>		AA88	13	2332
	Moteur à variateur	75404211	<b>27611</b>	<b>24770</b>	5L66	15,8	1676
		75404171	<b>27587</b>	<b>24746</b>	5L42	15,8	1067
LN155-LN185-LN200H-P180TN-P180AMN-Pro-t220RD		75404174, 754-04174, MTD75404174	<b>25008</b>		AA94	13	2472
Modèle 1 lame 136-618 à 699 (10 et 11 cv 30")	Coupe	7540276	<b>27491</b>	<b>24282</b>	4L48	12,7	1219
Modèle 1500H 824 16cv /44"	Variateur à pont	7540244	<b>27483</b>	<b>24274</b>	4L40	12,7	1016
Modèle 660A - 672A coupe 34"	Demarreur	7540134	<b>27476</b>	<b>24267</b>	4L33	12,7	838
Modèle 686-704-824 (14/44-16/44)	Variateur à pont	7540244	<b>27483</b>	<b>24274</b>	4L40	12,7	1016
Modèle 730 (16/38)		7540250	<b>27496</b>	<b>24286</b>	4L53	12,7	1346
Modèle A	Traction	7540200	<b>27491</b>	<b>24282</b>	4L48	12,7	1219
Modèles 232 + 234 + 270 + 272 + 280 + 280 A + 282 + 290A + 292A + 295 + 295 A	Traction	7540114	<b>27467</b>	<b>24258</b>	4L24	12,7	610
Modèles 330 334	Traction	754265, 7540239	<b>27472</b>	<b>24263</b>	4L29	12,7	737
Modèles 340 - 360 + 362 + 390 + 392	Coupe	7540107, 7540105	<b>27473</b>	<b>24264</b>	4L30	12,7	762
	Traction	7540111	<b>27488</b>	<b>24279</b>	4L45	12,7	1143
Modèles 404 + 410 + 412 + 400 + 400 A	Traction	7540101	<b>27478</b>	<b>24269</b>	4L35	12,7	889
Modèles autoportée 340 360 364 REX	Coupe	7540935	<b>27474</b>	<b>24265</b>	4L31	12,7	787
Pour tondeuse		7540215	<b>25432</b>		AX53	13	1396
Pour tondeuse 784-786 (16cv 44")	Interlames	7540260	<b>25485</b>		1760DS8M20	20	
	Moteur à coupe	7540230	<b>27499</b>	<b>24288</b>	4L56	12,7	1422
	Moteur à variateur	7540245	<b>27502</b>	<b>24291</b>	4L59	12,7	1499
8cv 30"	Coupe	7540167,90-47-618	<b>27609</b>	<b>24768</b>	5L64	15,8	1626
	Plateau de coupe	7540439	<b>27605</b>	<b>24764</b>	5L60	15,8	1524
30" modèle 136-618 à 699 (10 et 11 cv 30")	Coupe	7540328	<b>27594</b>	<b>24753</b>	5L49	15,8	1245



Un service client à votre écoute



Consultez nos stocks en temps réel



Des remises toute l'année

Adaptation	Fonction	Remplace N° origine	Code Sodipièces	Code Roulunds	Type	Section	Long. ext.
34" modèles 600 + 800 + 801 + 1100	Coupe	7540151/90-65-079	<b>27612</b>	<b>24771</b>	5L67	15,8	1702
38" modèle N475F, série 800	Coupe	7540329A, 954-04001, 7540433	<b>27614</b>	<b>24773</b>	5L69	15,8	1753
425 430 435	Coupe	7540127/90-47-230	<b>27611</b>	<b>24770</b>	5L66	15,8	1676
8cv 30"	Lames	90-47-685	<b>27595</b>	<b>24754</b>	5L50	15,8	1270
Coupe 38" 801 mini 1100	Coupe	7540145/90-47-665	<b>27614</b>	<b>24773</b>	5L69	15,8	1753
Modèle 1500H 824 16cv /44"	Interlames	7540246	<b>25483</b>		1440-8M20	20	
Modèle 402 + 405 + 406 + 407 + 600	Lames	7540188/90-65-377	<b>27596</b>	<b>24755</b>	5L51	15,8	1295
	Variateur à pont	7540136/90-47-144	<b>27576</b>	<b>24735</b>	5L31	15,8	787
Modèle 425, 430, 435	Variateur à pont	7540136/90-47-144	<b>27576</b>	<b>24735</b>	5L31	15,8	787
Modèle 570	Coupe	7540144/90-47-954	<b>27600</b>	<b>24759</b>	5L55	15,8	1397
Modèle 585	Variateur à pont	7540136/90-47-144	<b>27576</b>	<b>24735</b>	5L31	15,8	787
Modèle 699 (38")	Coupe	7540270	<b>25401</b>		AA83	13	2191
Modèle 730 (16/38)	Moteur à variateur	7540248	<b>27532</b>	<b>24721</b>	4L89	12,7	2261
Modèle H845H	Interlames	7540349	<b>27522</b>	<b>24711</b>	4L79	12,7	2007
	Moteur à coupe	7540350	<b>16418</b>		LB63	16,5	1612
	Variateur à pont	7540362	<b>27595</b>	<b>24754</b>	5L50	15,8	1270
Modèle L450E L470E coupe 36"	Coupe	7540464	<b>27613</b>	<b>24772</b>	5L68	15,8	1727
Modèle LT 11 - 332	Variateur à pont	7540444	<b>27595</b>	<b>24754</b>	5L50	15,8	1270
Modèle S675G	Coupe	7540371A	<b>27613</b>	<b>24775</b>	5L68	15,8	1727
Modèle SG155A SG175H SE135A 150H	Moteur à variateur	7540464	<b>27613</b>	<b>24772</b>	5L68	15,8	1727
Modèles 400 + 400 A + 404	Coupe	7540188/90-65-377	<b>27596</b>	<b>24755</b>	5L51	15,8	1295
Modèles 404 + 410 + 412	Coupe	7540138	<b>27595</b>	<b>24754</b>	5L50	15,8	1270
Modèles 415, 418, 420	Moteur à variateur	7540135	<b>27570</b>		5L25	15,8	635
	Variateur à pont	7540136/90-47-144	<b>27576</b>	<b>24735</b>	5L31	15,8	787
Modèles 440, 445, 440A, 445A	Traction	7540179	<b>27492</b>	<b>24283</b>	4L49	12,7	1245
Modèles 460, 465, 470, 475	Coupe	7540118	<b>27608</b>	<b>24767</b>	5L63	15,8	1600
	Traction	7540937et7540957	<b>27604</b>	<b>24763</b>	5L59	15,8	1499
Modèles 495A, 497A, 498A, 1100, 1200 11 cv 38"		7540145/90-47-665	<b>27614</b>	<b>24773</b>	5L69	15,8	1753
Modèles 756-757 (18HP)	Interlames	7540349	<b>27522</b>	<b>24711</b>	4L79	12,7	2007
	Moteur à coupe	7540350	<b>16418</b>		LB63	16,5	1612
Modèles 756-757 (18HP)	Traction	7540248	<b>27532</b>	<b>24721</b>	4L89	12,7	2261
Modèles 910A, 916A	Variateur à pont	7540211	<b>27591</b>	<b>24750</b>	5L46	15,8	1168
Modèles C450D H450D (coupe : 36" + coupe 32")	Coupe	7540279, 7540363	<b>27610</b>	<b>24769</b>	5L65	15,8	1651
Modèles E124 à E165 RH125 à RH210 T765N (BI)	Variateur à pont	90-47-685, 7540444	<b>27595</b>	<b>24754</b>	5L50	15,8	1270
Modèles L450C N475C	Coupe	7540138, 7540445	<b>27595</b>	<b>24754</b>	5L50	15,8	1270
Modèles Sprinto DX70/SC Kawa + pinto pinto E-Start	Moteur à variateur + variateur à pont	754-0453, 954-0453	<b>27581</b>	<b>24740</b>	5L36	15,8	914
Série 600 38" B155/RS(135-170/180-107)BL135-96T, BL175-107T, TF135/RS 125-96 et White LT15 et LT175	Moteur à variateur	7540329A, 954-04001, 7540433	<b>27614</b>	<b>24773</b>	5L69	15,8	1753
Serie 500 "N/G Deck"	Entrainement	754-0626, 954-0626	<b>22253</b>		LB67	16,5	1714
Chassis LT 5 coupe E coupe 92 cm, éjection arrière	Coupe	75404175	<b>16405</b>		AA88	13	2332
Modèle 1500H 824 16cv /44"	Moteur à coupe	7540230	<b>27499</b>	<b>24288</b>	4L56	12,7	1422
	Moteur à variateur	7540245	<b>27502</b>	<b>24291</b>	4L59	12,7	1499
Modèle 660A - 672A coupe 34"	Interlames	7540184	<b>27495</b>		4L52	12,7	1321
Modèle 686-704-824 (14/44-16/44)	Moteur à tondeuse	7540229	<b>27495</b>		4L52	12,7	1321
	Moteur à variateur	7540245	<b>27502</b>	<b>24291</b>	4L59	12,7	1499
Modèle 699 (38")	Petite lame	7540271	<b>27444</b>	<b>24223</b>	3L39	9,5	991
Modèle 730 (16/38)	Variateur à pont	7540251	<b>27494</b>	<b>24285</b>	4L51	12,7	1295
Modèle EH130 145 155 SN155H 180H coupe 102 cm après 97	Coupe	7540443A	<b>16405</b>		AA88	13	2332



RDV sur [sodipièces.fr](http://sodipièces.fr)



Commandé avant 16h  
livré le lendemain



04 77 53 44 91



Adaptation	Fonction	Remplace N° origine	Code Sodipièces	Code Roulunds	Type	Section	Long. ext.
Modèle LT 11 - 332	Coupe	7540342	<b>27511</b>	<b>24700</b>	4L68	12,7	1727
Modèles 380A-25" mini 700, 395A-30" - mini 800	Traction	7540164, 90-47-684	<b>27506</b>	<b>24295</b>	4L63	12,7	1600
Modèles 495A 497A 498A 1100 1200 11 cv 38"	Traction	7540226	<b>27525</b>	<b>24714</b>	4L82	12,7	2083
Modèles 520, 525, mini 700-528, 800 810 1000AR	Coupe	7540195/90-65-403	<b>27497</b>	<b>24287</b>	4L54	12,7	1372
	Traction	7540198, 90-65-398	<b>27506</b>	<b>24295</b>	4L63	12,7	1600
Modèles B145 à B180	Moteur à variateur	7540370	<b>27593</b>	<b>24752</b>	5L48	15,8	1219
Modèle 660A - 672A coupe 34"	Traction	7540182	<b>27626</b>	<b>24785</b>	5L81	15,8	2057
	Avancement	7540346	<b>27435</b>	<b>24214</b>	3L30	9,5	762
<b>SPÉCIFIQUES</b>							
Courroie de PLATEAU de coupe	Plateau de coupe	7540439	<b>28097</b>		Spécifique	15,8	1524
H845H 756-757 (18HP)	Interlames	7540349	<b>25605</b>		Spécifique	12,7	2009
	Interlames	7540355	<b>25611</b>		Spécifique	12,7	1701
Modèle 699 (38")	Moteur à variateur	7540280	<b>25601</b>		Spécifique	15,8	1346
Modèles B145 à B180	Variateur à pont	7540281	<b>25602</b>		Spécifique	15,8	1123
<b>MURRAY</b>							
<b>TONDEUSES AUTOPORTÉES ET AUTOTRACTÉES</b>							
40303X51	Traction	94608	<b>27557</b>		4L114	12,7	2896
40303X52	Coupe	710231	<b>27489</b>	<b>24280</b>	4L46	12,7	1168
40366X40	Coupe	710232	<b>25633</b>		AA73	13	1937
40366X40	Coupe	710231	<b>27489</b>	<b>24280</b>	4L46	12,7	1168
40366X40	Traction	94609	<b>27556</b>		4L113	12,7	2870
Coupe 30"		37 x 59	<b>27522</b>	<b>24711</b>	4L79	12,7	2007
Modèles divers		25147	<b>27444</b>	<b>24223</b>	3L39	9,5	991
Modèle 11cv 40"		37 x 44	<b>27493</b>	<b>24284</b>	4L50	12,7	1270
Modèle 7cv 25"	Traction	20715, 20716, 37x5 et 37 x 6	<b>27480</b>	<b>24271</b>	4L37	12,7	940
Modèle 8cv 30" moteur AR"	Traction	20715, 20716	<b>27480</b>	<b>24271</b>	4L37	12,7	940
Modèle divers	Traction	22611	<b>27443</b>	<b>24222</b>	3L38	9,5	965
Modèles 30"	Coupe	23496 et 37 x 19	<b>27517</b>	<b>24706</b>	4L74	12,7	1880
Modèles 30"	Moteur à tondeuse	20556, 37x2, 25121	<b>27491</b>	<b>24282</b>	4L48	12,7	1219
Modèles 3213 3233	Interlames	21059, 37 x 110	<b>27487</b>	<b>24278</b>	4L44	12,7	1118
Modèles 3213 3233	Traction	20715, 20716, 37 x 5, 37 x 6	<b>27480</b>	<b>24271</b>	4L37	12,7	940
Modèles divers	Traction	22846	<b>27446</b>	<b>24225</b>	3L41	9,5	1041
Modèles rider 30"	Traction	21059, 37 x 110	<b>27487</b>	<b>24278</b>	4L44	12,7	1118
11cv 36" A modèle	Interlames	20557, 37 x 3	<b>27489</b>	<b>24280</b>	4L46	12,7	1168
	Moteur à tondeuse	20558, 37 x 4	<b>27507</b>	<b>24296</b>	4L64	12,7	1626
11cv 36" Ancien modèle	Traction	21614, 37 x 10	<b>27528</b>	<b>24717</b>	4L85	12,7	2159
	Traction	23072, 37 x 23, 23853	<b>27486</b>	<b>24277</b>	4L43	12,7	1092
36" modèles 11/36 -11/40 à partir du 09/85	Coupe	37 x 24	<b>27501</b>	<b>24290</b>	4L58	12,7	1473
8 x 30"	Coupe	37 x 50	<b>27497</b>	<b>24287</b>	4L54	12,7	1372
Modèle 11 CV - 36"	Traction	37 x 31	<b>27536</b>	<b>24725</b>	4L93	12,7	2362
Modèle 8cv 30" moteur avant	Traction	37 x 27 et 37 x 39	<b>27526</b>	<b>24715</b>	4L83	12,7	2108
Modèles 16cv 42"	Interlames	37 x 27 et 37 x 39	<b>27526</b>	<b>24715</b>	4L83	12,7	2108
Modèles 38" tracteur	Coupe	690071	<b>25633</b>		AA73	13	1937
Modèles divers		25370	<b>27431</b>	<b>24210</b>	4L44	12,7	1118
Coupe 10 - 36" à partir de 09 - 85	Coupe	37 x 56	<b>27524</b>	<b>24713</b>	4L81	12,7	2057
Coupe 10 - 36" à partir de 09 - 85	Traction	23347 et 37 x 18	<b>27525</b>	<b>24714</b>	4L82	12,7	2083
Modèle 11 CV - 36"	Traction	37 x 46	<b>27470</b>	<b>24261</b>	4L27	12,7	686
Modèle 11cv 40"	Interlames	37 x 54, 37 x 60	<b>25485</b>		1760DS8M20	20	
Modèle 7cv 25"	Coupe	20717, 37 x 7	<b>27499</b>	<b>24288</b>	4L56	12,7	1422
Modèle 8cv 30" moteur avant	Coupe	37 x 34	<b>27520</b>	<b>24709</b>	4L77	12,7	1956
Modèles 16cv 42"	Traction	23098, 37 x 15	<b>27505</b>	<b>24294</b>	4L62	12,7	1575
Modèles 3213 3233	Moteur à tondeuse	21058	<b>27506</b>	<b>24295</b>	4L63	12,7	1600
Sentinelle 155/102 (40371x50B)	Coupe	690071	<b>25633</b>		AA73	13	1937
Sentinelle 155/102 (40371x50B)	Coupe	710231	<b>27489</b>	<b>24280</b>	4L46	12,7	1168



Un service client à votre écoute



Consultez nos stocks en temps réel



Des remises toute l'année

Adaptation	Fonction	Remplace N° origine	Code Sodipièces	Code Roulunds	Type	Section	Long. ext.
Sentinelles 155/102 (40371x50B)	Traction	94609	<b>27556</b>		4L113	12,7	2870
<b>SPÉCIFIQUES</b>							
8cv 30" à partir de 09/85	Coupe	37 x 57, 37 x 56	<b>25621</b>		Spécifique	12,7	1359
Coupe 36"		37 x 43	<b>25614</b>		Spécifique	12,7	2108
Tondeuse 38", 40", 42" & 46" avec Hydro Transmission		37 x 106	<b>17418</b>		Spécifique	12,7	2261
Tondeuse modèles 14CV à 18 CV 46" de 1990 à 1995	Traction	37 x 11	<b>27538</b>		Spécifique	12,7	2413
		37 x 62	<b>25626</b>		Spécifique	12,7	2184
<b>NATIONAL</b>							
<b>TONDEUSES</b>							
10 et 12 cv 84" Triplex	Commande cylindre latéral	E846A, E346A	<b>27591</b>	<b>24750</b>	5L46	15,8	1168
	Grande vitesse	AA806	<b>27485</b>	<b>24276</b>	4L42	12,7	1067
	Moteur à transmission	AA805, E310-03	<b>27486</b>	<b>24277</b>	4L43	12,7	1092
	Traction	AA810	<b>27631</b>	<b>24790</b>	5L86	15,8	2184
8cv68" Triplex	Commande cylindre arrière	AA805, E310-03	<b>27486</b>	<b>24277</b>	4L43	12,7	1092
	Commande cylindre latéral droit	D335-03	<b>27474</b>	<b>24265</b>	4L31	12,7	787
	Commande cylindre latéral gauche	D373-03	<b>27481</b>	<b>24272</b>	4L38	12,7	965
	Moteur à transmission	A338-03	<b>27483</b>	<b>24274</b>	4L40	12,7	1016
	Traction	A339	<b>27614</b>	<b>24773</b>	5L69	15,8	1753
Autoportée 10 et 12 cv 84" Triplex	Commande cylindre arrière	E846B, E346B	<b>27595</b>	<b>24754</b>	5L50	15,8	1270
<b>NORLETT</b>							
<b>TONDEUSES</b>							
	Coupe	112021	<b>27506</b>	<b>24295</b>	4L63	12,7	1600
Rider 5 et 7 cv 26"	Traction	112016ou61028800 (Réf. KUHN)	<b>27480</b>	<b>24271</b>	4L37	12,7	940
Tractée		112040	<b>25003</b>	<b>24204</b>	3L200	9,5	508
<b>PAGET</b>							
Débroussailluse 51SP	Traction	13466, 13989	<b>25464</b>		XPZ670	9,7	682
Motoculteur IHI clip 3 et 5 CV			<b>27444</b>	<b>24223</b>	3L39	9,5	991
Motoculteur IHI modèle PM 60 D et PM 80 D	Grande vitesse	9VB0350003	<b>27581</b>	<b>24740</b>	5L36	15,8	914
	Vitesse lente	9VA0350003	<b>27479</b>	<b>24270</b>	4L36	12,7	914
Motoculteur IHI PM 30			<b>27481</b>	<b>24272</b>	4L38	12,7	965
Motoculteur IHI PM 40		9VA0380003	<b>27482</b>	<b>24273</b>	4L39	12,7	991
Motoculteur IHI PM 50 et PM 60		9VB0340003	<b>27580</b>	<b>24739</b>	5L35	15,8	889
Motoculteur IHI PM 90 D	Grande vitesse	9VB0370003	<b>27584</b>	<b>24743</b>	5L39	15,8	991
	Vitesse lente	9VA0390003	<b>27484</b>	<b>24275</b>	4L41	12,7	1041
Motoculteur IHI SC100			<b>27473</b>	<b>24264</b>	4L30	12,7	762
Motoculteur IHI SK140S		9VB0370003	<b>27584</b>	<b>24743</b>	5L39	15,8	991
Tondeuse autoportée 4208 + 4211	Coupe	108505	<b>27513</b>	<b>24702</b>	4L70	12,7	1778
	Traction	1666698	<b>27532</b>	<b>24721</b>	4L89	12,7	2261
Tondeuse autoportée modèle 5116	Traction	1655069	<b>27534</b>	<b>24723</b>	4L91	12,7	2311
<b>PBL</b>							
<b>MOTOFACHEUSES</b>							
C3 Super - Preriale Super Luxe DS3 Luxe G2 H3	Coupe	100 PL 62/4	<b>27488</b>	<b>24279</b>	4L45	12,7	1143
	Traction	100 PL 61/2	<b>27482</b>	<b>24273</b>	4L39	12,7	991
Modèle PLEASANT LAWN B1 B2 C1 DL2 Luxe G2 H2 Prerial S SLX	Coupe	100 PL 62/3	<b>27485</b>	<b>24276</b>	4L42	12,7	1067
	Traction	100 PL 61/1	<b>27479</b>	<b>24270</b>	4L36	12,7	914
Prerial SLX	Marche arrière	17400	<b>22217</b>		A39	13	1040
	Traction	10644	<b>27480</b>	<b>24271</b>	4L37	12,7	940
<b>DÉBROUSSAILLEUSES</b>							
DX70	Traction	406984	<b>27433</b>	<b>24212</b>	3L28	9,5	711
<b>PUBERT</b>							
<b>MOTOCULTEURS</b>							
BS5 + R303 + 0403 + SUPER 04L (2) + 04BM M. avant		1301093	<b>25525</b>		A43	13	1130



Adaptation	Fonction	Remplace N° origine	Code Sodipièces	Code Roulunds	Type	Section	Long. ext.
MINI B et S, M. avant R super R super D04BS R102 0406 BS5D R202		1301130	<b>27488</b>	<b>24279</b>	4L45	12,7	1143
MINI BERNARD	Marche arrière	C1000667	<b>27431</b>	<b>24210</b>	4L44	12,7	1118
	Marche avant	1301085	<b>27486</b>	<b>24277</b>	4L43	12,7	1092
		1301110	<b>27487</b>	<b>24278</b>	4L44	12,7	1118
R SUPER	Marche arrière	1000515	<b>22292</b>		Z19	10	524
R super D	Marche arrière	1000578	<b>27429</b>	<b>24208</b>	3L24	9,5	610
BS5 D	Marche arrière	1000621	<b>27430</b>	<b>24209</b>	3L25	9,5	635
<b>DÉBROUSSAILLEUSES</b>							
36" modèle L	Coupe		<b>27628</b>	<b>24787</b>	5L83	15,8	2108
GT150/GT300	Coupe	13582	<b>27481</b>	<b>24272</b>	4L38	12,7	965
	Traction	13480	<b>22006</b>		LA24	12,7	628
Modèle L	Coupe		<b>27604</b>	<b>24763</b>	5L59	15,8	1499
PRIMO 5cv			<b>27492</b>	<b>24283</b>	4L49	12,7	1245
<b>RANSOMES/BOBCAT</b>							
<b>TONDEUSES</b>							
		GSF 3507 CE	<b>27435</b>	<b>24214</b>	3L30	9,5	762
61" à rotation 0	Traction	128099, A890	<b>27479</b>	<b>24270</b>	4L36	12,7	914
Autoportée M48 ROTOR CUT. Coupe latérale	Coupe	38078, 9097	<b>27597</b>	<b>24756</b>	5L52	15,8	1321
Bobcat 32" et 36"	Coupe	BAA 0068	<b>27631</b>	<b>24790</b>	5L86	15,8	2184
	Moteur à boîte de vitesse	A430880, GSF3506NG	<b>27581</b>	<b>24740</b>	5L36	15,8	914
M48 ROTOR CUT	BV	A430880, GSF3506NG	<b>27581</b>	<b>24740</b>	5L36	15,8	914
Modèle 180	Commande de pompe	108143, A491023	<b>27574</b>	<b>24733</b>	5L29	15,8	737
		A 491010	<b>27591</b>	<b>24750</b>	5L46	15,8	1168
		A 460850	<b>25467</b>		XPZ850	9,7	862
Autres modèles		A 421660	<b>27509</b>	<b>24298</b>	4L66	12,7	1676
		A 421740	<b>27512</b>	<b>24701</b>	4L69	12,7	1753
		GSF 3514 CA	<b>27622</b>	<b>24781</b>	5L77	15,8	1956
		38039	<b>27627</b>	<b>24786</b>	5L82	15,8	2083
		A 432300	<b>27639</b>	<b>24798</b>	5L94	15,8	2388
		A 460740	<b>25465</b>		XPZ750	9,7	762
		A 420670	<b>27470</b>	<b>24261</b>	4L27	12,7	686
		GSF 3502 DA	<b>27450</b>	<b>24229</b>	3L45	9,5	1143
		2934	<b>27485</b>	<b>24276</b>	4L42	12,7	1067
		A 460912	<b>25470</b>		XPZ925	9,7	937
		SPZ 1200	<b>27452</b>	<b>24231</b>	3L47	9,5	1194
		A 411190	<b>27453</b>	<b>24232</b>	3L48	9,5	1219
		A 1100	<b>27487</b>	<b>24278</b>	4L44	12,7	1118
<b>SPÉCIFIQUES</b>							
Modèles 36" et 48"	Variateur	38016 N	<b>25642</b>		Spécifique	15,8	914
<b>ROBIN</b>							
<b>MOTOCULTEURS</b>							
Modèle PR 10 LABOUR		533968LA35	<b>22017</b>		LA35	12,7	908
Modèle PR 10. fraise		535294LB35	<b>22227</b>		LB35	16,5	901
Modèle PR 11			<b>27481</b>	<b>24272</b>	4L38	12,7	965
Modèle PR 13 suivant poulie		533927LB36	<b>22228</b>		LB36	16,5	926
Modèle PR 13 LABOUR		535344LA34	<b>22016</b>		LA34	12,7	882
Modèle PR 13 nouveau modèle		554808LB37	<b>22229</b>		LB37	16,5	951
Modèle PR 13 fraise		535286LB34	<b>22226</b>		LB34	16,5	875
Modèle PR 18		536482LB42	<b>22233</b>		LB42	16,5	1079
Modèle PR07 A		532960LB26	<b>22219</b>		LB26	16,5	672
		533000LB27	<b>22220</b>		LB27	16,5	698
Modèle PR07 B		532994LB29	<b>22222</b>		LB29	16,5	749
Modèle RT 38 fraise		542332LB33	<b>22225</b>		LB33	16,5	850
Modèle RT 38 LABOUR		542324LA33	<b>22015</b>		LA33	12,7	857
Modèle ST 40 fraise		547117LB39	<b>22231</b>		LB39	16,5	1002
Modèle ST 40. LABOUR		542295LA38	<b>22020</b>		LA38	12,7	984
Modèle ST 50		547117LB39	<b>22231</b>		LB39	16,5	1002
		547109LB40	<b>22232</b>		LB40	16,5	1028



Un service client  
à votre écoute



Consultez nos stocks  
en temps réel



Des remises  
toute l'année

Adaptation	Fonction	Remplace N° origine	Code Sodipièces	Code Roulunds	Type	Section	Long. ext.
Modèles RT35-4106			<b>16411</b>		LB31	16,5	799
<b>ROQUES ET LECOEUR</b>							
<b>MOTOCULTEURS</b>							
Modèle 051	Marche avant		<b>27486</b>	<b>24277</b>	4L43	12,7	1092
Modèle 151, 2 vitesses			<b>27489</b>	<b>24280</b>	4L46	12,7	1168
Modèle RL700	Marche arrière		<b>27474</b>	<b>24265</b>	4L31	12,7	787
	Marche avant		<b>27475</b>	<b>24266</b>	4L32	12,7	813
Modèle RL850	M. avant, 1 <sup>ère</sup> vit.		<b>27483</b>	<b>24274</b>	4L40	12,7	1016
	M. avant, 2 <sup>ème</sup> vit.		<b>27489</b>	<b>24280</b>	4L46	12,7	1168
Modèle RL850	Marche arrière		<b>27437</b>	<b>24207</b>	3L230	9,5	584
Modèle RLX	Marche arrière		<b>27486</b>	<b>24277</b>	4L43	12,7	1092
Modèles 130 + 140 + 150	Marche arrière		<b>17405</b>	<b>24256</b>	4L22	12,7	559
	Marche avant		<b>25476</b>		XPZ1180	9,7	1192
Modèles 230 240 250 340 350 400	Marche avant		<b>25476</b>		XPZ1180	9,7	1192
Modèles RL180, 640 + 650	Marche arrière		<b>17405</b>	<b>24256</b>	4L22	12,7	559
	Marche avant		<b>27490</b>	<b>24281</b>	4L47	12,7	1194
<b>DÉBROUSSAILLEUSES</b>							
Modèle RL 1500. A. MOD.	Avancement		<b>25464</b>		XPZ670	9,7	682
	Coupe		<b>27500</b>	<b>24289</b>	4L57	12,7	1448
Modèle RL 1600. N. MOD.	Coupe		<b>27604</b>	<b>24763</b>	5L59	15,8	1499
Moteur B&S - modèle AIREL			<b>27481</b>	<b>24272</b>	4L38	12,7	965
RL700			<b>27532</b>	<b>24721</b>	4L89	12,7	2261
Modèle RL 1600. Nouveau modèle	Avancement		<b>27434</b>	<b>24213</b>	3L29	9,5	737
<b>DIVERS</b>							
Lame motofaucheuse, RL			<b>27506</b>	<b>24295</b>	4L63	12,7	1600
Moteur Sachs - modèle AIREL			<b>27485</b>	<b>24276</b>	4L42	12,7	1067
Pour roues motofaucheuse, RL			<b>27483</b>	<b>24274</b>	4L40	12,7	1016
<b>SABO</b>							
<b>TONDEUSES TRACTÉES</b>							
Modèles 50 - 4T HM. A		18245	<b>27434</b>	<b>24213</b>	3L29	9,5	737
Modèles 50126HMA + 6506126MA + 6506151MA		18231 Dim 7753	<b>25497</b>				
Modèles 52140HMA		29741	<b>27437</b>	<b>24216</b>	3L32	9,5	813
<b>SIGMA</b>							
Modèle 56TX3V			<b>27442</b>	<b>24221</b>	3L37	9,5	940
Modèles 45TD2-45TE-45ETQ2			<b>27434</b>	<b>24213</b>	3L29	9,5	737
Modèles 52TH2-52TQ2-52ETQ2			<b>27436</b>	<b>24215</b>	3L31	9,5	787
Modèles 54TX2-540-542			<b>25471</b>		XPZ950	9,7	962
<b>SILVERCUT</b>							
SC200/105		75404174, 754-04174, MTD75404174	<b>25008</b>		AA94	13	2472
<b>SILVERLINE</b>							
17/105AT		75404174, 754-04174, MTD75404174	<b>25008</b>		AA94	13	2472
<b>SNAPPER ET SNAPPER / KEES</b>							
<b>TONDEUSES AUTOPORTÉES</b>							
		1-0178	<b>27496</b>	<b>24286</b>	4L53	12,7	1346
33"		18236 (AA 73)	<b>25633</b>		AA73	13	1937
Courroie 25" 26" 28" et 30"		10749	<b>25632</b>		AA68	13	1812
Modèle 21 GPS	Traction	1 - 0849	<b>27430</b>	<b>24209</b>	3L25	9,5	635
Modèle 36 C/BIG	Variateur à transmission	1 - 0192	<b>27586</b>	<b>24745</b>	5L41	15,8	1041
Modèle 4 ST 22	Coupe	1 - 0109	<b>27483</b>	<b>24274</b>	4L40	12,7	1016
	Traction	1 - 0253, 1-0708	<b>27488</b>	<b>24279</b>	4L45	12,7	1143
Modèle 6 ST 27 + ST 27	Coupe	1 - 0253, 1-0708	<b>27488</b>	<b>24279</b>	4L45	12,7	1143
Modèle ST 25	Coupe	1 - 0451	<b>27484</b>	<b>24275</b>	4L41	12,7	1041
Modèle V-21 carter acier traction		Janv.-54	<b>17405</b>	<b>24256</b>	4L22	12,7	559
Courroie 41"		14525	<b>25402</b>		AA105	13	2762
Modèles 6 ST 27 + ST 27	Traction	1 - 0108	<b>27467</b>	<b>24258</b>	4L24	12,7	610



Adaptation	Fonction	Remplace N° origine	Code Sodipièces	Code Roulunds	Type	Section	Long. ext.
<b>STAFOR</b>							
<b>MOTOCULTEURS</b>							
Modèles 97C ou S70	Marche avant	10097	<b>25428</b>		AX43	13	1142
Modèles S2		20531	<b>27447</b>	<b>24226</b>	3L42	9,5	1067
Modèles S200		19750	<b>25472</b>		XPZ1000	9,7	1012
Modèles S3 + S4C + S5C	Marche arrière	31959	<b>25053</b>	<b>24254</b>	4L200	12,7	508
Modèles S6BM + S6CBM + S6BBM	Marche avant	16965	<b>25466</b>		XPZ800	9,7	812
Modèles S8L + S8R + S8M + S88B + S88M	Marche arrière	10135	<b>25005</b>	<b>24206</b>	3L220	9,5	559
	Marche avant	10134	<b>27483</b>	<b>24274</b>	4L40	12,7	1016
Modèles S9B + S9M		33019	<b>25471</b>		XPZ950	9,7	962
<b>MOTOFACHEUSES</b>							
Modèle T45	Coupe	32630/121500	<b>27477</b>	<b>24268</b>	4L34	12,7	864
	Traction	32627/116500	<b>27474</b>	<b>24265</b>	4L31	12,7	787
Modèle T75	Coupe	32730/109200	<b>27482</b>	<b>24273</b>	4L39	12,7	991
	Traction	32731/109300	<b>27480</b>	<b>24271</b>	4L37	12,7	940
<b>FAUCHEUSES ROTATIVES</b>							
		32280	<b>25467</b>		XPZ850	9,7	862
		17673	<b>25477</b>		XPZ1250	9,7	1262
		32390	<b>27507</b>	<b>24296</b>	4L64	12,7	1626
		32344	<b>25478</b>		XPZ1700	9,7	1712
<b>STAUB</b>							
Motobineuse modèle ST250			<b>25475</b>		XPZ1120	9,7	1132
Motoculteur modèles STX450 + STX550		519002670/ST62093	<b>27586</b>	<b>24745</b>	5L41	15,8	1041
Pour tondeuse autoportée	Coupe	519003581/30121	<b>27500</b>	<b>24289</b>	4L57	12,7	1448
	Traction	519003565/30101	<b>27482</b>	<b>24273</b>	4L39	12,7	991
<b>STIGA</b>							
Garden72S 72M combi	Prise de force à coupe	1134-9048-01, 9085-0122-00	<b>27490</b>	<b>24281</b>	4L47	12,7	1194
Modèle garden 6-8 de 1984 à 91 et Park100M	Prise de force à coupe	1134-9017-01, 9585-0119-00, 1134-9015-01, 9585-0061-00	<b>27510</b>	<b>24299</b>	4L67	12,7	1702
Modèle Park 2002 10 11 12 13 16cv		1134-9012-01, 9585-0066-00	<b>27483</b>	<b>24274</b>	4L40	12,7	1016
Modèle Park102M 107M Park121M	Prise de force à coupe	1134-9045-01, 9585-0081-00	<b>27532</b>	<b>24721</b>	4L89	12,7	2261
Modèle villa 85B	Moteur à coupe	1134-9007-01, 9585-0118-00	<b>17420</b>	<b>24244</b>	3L60	9,5	1524
Park HST (1990 à 93) Park pro16 18 20 Park diesel	Moteur à boîte hydro	1134-9029-01, 9585-0055-00	<b>27479</b>	<b>24270</b>	4L36	12,7	914
Pony villa Park 2000 garden 6 8 de 1984 à 1991	Moteur à boîte de vitesse	1134-9008-01, 9585-0050-00	<b>27478</b>	<b>24269</b>	4L35	12,7	889
Pour tondeuse			<b>27544</b>		4L101	12,7	2565
			<b>27491</b>	<b>24282</b>	4L48	12,7	1219
Pour tondeuse modèle Park 100B	Prise de force à coupe	1134-9011-01, 9585-0054-00	<b>27511</b>	<b>24700</b>	4L68	12,7	1727
Villa 85M 102M	Prise de force à coupe	1134-9031-01, 9585-0072-00	<b>27502</b>	<b>24291</b>	4L59	12,7	1499
<b>TEXAS</b>							
<b>MOTOBINEUSES</b>							
Modèle TD5BR KAWA	Marche avant		<b>27436</b>	<b>24215</b>	3L31	9,5	787
Modèle TD5BR KAWA	Vitesse normale		<b>27447</b>	<b>24226</b>	3L42	9,5	1067
Modèle TV3, TV5	Marche avant		<b>27447</b>	<b>24226</b>	3L42	9,5	1067
<b>TIELBURGER</b>							
<b>MOTOFACHEUSES</b>							
Modèle T44	Coupe	HB020115	<b>27485</b>	<b>24276</b>	4L42	12,7	1067
Modèle T45	Coupe	121500	<b>27477</b>	<b>24268</b>	4L34	12,7	864
	Traction	116500	<b>27474</b>	<b>24265</b>	4L31	12,7	787
Modèle T55	Coupe	HB110145	<b>27489</b>	<b>24280</b>	4L46	12,7	1168
Modèle T75	Coupe	109200	<b>27482</b>	<b>24273</b>	4L39	12,7	991
	Traction	109300	<b>27480</b>	<b>24271</b>	4L37	12,7	940



Un service client  
à votre écoute



Consultez nos stocks  
en temps réel



Des remises  
toute l'année



Adaptation	Fonction	Remplace N° origine	Code Sodipièces	Code Roulunds	Type	Section	Long. ext.
Modèle T77	Coupe	HB090193, HB070065	<b>27493</b>	<b>24284</b>	4L50	12,7	1270
	Traction	HB090193, HB070065	<b>27493</b>	<b>24284</b>	4L50	12,7	1270
<b>TORO</b>							
<b>TONDEUSES</b>							
13-32XL (MOD 71209)	Coupe	88-6260	<b>27494</b>	<b>24285</b>	4L51	12,7	1295
	Traction	94-4291	<b>27542</b>	<b>24731</b>	4L990	12,7	2515
14-38HXL	Coupe	88-6250	<b>27530</b>	<b>24719</b>	4L87	12,7	2210
Autres modèles		379080	<b>25491</b>			9,5	735
		39066	<b>27447</b>	<b>24226</b>	3L42	9,5	1067
Modèle 48"	Coupe	1594	<b>25418</b>		A105	13	2717
Modèle commercial TORO 25	Traction	375650, 70354	<b>27476</b>	<b>24267</b>	4L33	12,7	838
		205390	<b>27455</b>	<b>24234</b>	3L50	9,5	1270
19 et 21" éjection latérale + GARDIAN		54505	<b>27436</b>	<b>24215</b>	3L31	9,5	787
25" recycler 8cv	Interlames	513530, 671390, 980710	<b>27494</b>	<b>24285</b>	4L51	12,7	1295
36"	Coupe	513530, 671390, 980710	<b>27494</b>	<b>24285</b>	4L51	12,7	1295
Autoportée 32"	Traction	471420	<b>22046</b>		LA64	12,7	1644
Autoportée coupe 36" lame à Eject Lat	Traction	102741	<b>22078</b>		LA96	12,7	2457
Autoportée coupe 42"	Entrainement	7478	<b>22065</b>		LA83	12,7	2127
	Traction	106125	<b>22070</b>		LA88	12,7	2254
Autoportée modèle 42" av 3 lames Eject Lat	Coupe	6738	<b>22067</b>		LA85	12,7	2178
Autoportée modèle Groundsmaster 72"	Coupe	21-0890	<b>16422</b>		LB71	16,5	1815
Autoportée modèle TROJAN 50"	Moteur à tondeuse	271102, 1268410	<b>27630</b>	<b>24789</b>	5L85	15,8	2159
Autoportée modèle TROJAN E ES 2 57131 57228	Coupe	125580	<b>22054</b>		LA72	12,7	1847
DINO 40"	Coupe	1043112	<b>25485</b>		1760DS8M20	20	
Modèle 20715 21" SP		409440	<b>27440</b>	<b>24219</b>	3L35	9,5	889
Modèle 21" Grassmaster		290220	<b>27443</b>	<b>24222</b>	3L38	9,5	965
Modèle 21" HOME PRO		249730	<b>27441</b>	<b>24220</b>	3L36	9,5	914
Modèle 21" SP KEY 4T + Suzuki		368070	<b>27439</b>	<b>24218</b>	3L34	9,5	864
Modèle 23177 (21")		294650/3-6593	<b>27484</b>	<b>24275</b>	4L41	12,7	1041
Modèle Heavy duty 23201 23205	Coupe	38095, 288630	<b>27477</b>	<b>24268</b>	4L34	12,7	864
Modèle Rider 7cv 25"	Traction	192650	<b>22017</b>		LA35	12,7	908
Modèle Rider 8 et 11 CV	Coupe	282650	<b>22034</b>		LA52	12,7	1339
Modèle TROJAN 50"	Coupe	27199	<b>27504</b>	<b>24293</b>	4L61	12,7	1549
	Traction	271104	<b>22019</b>		LA37	12,7	958
Modèle TROJAN E ES 2 57131 57228	Traction	38445	<b>22019</b>		LA37	12,7	958
Unité de coupe pour TC102	Entrainement	104-3126, 104-3127	<b>21244</b>		B55	17	1872
<b>TROMEQA / MAMETORA</b>							
<b>MOTOCULTEURS / MOTOBINEUSES</b>							
MAMETORA SKD II 18	Petite vitesse	62002656	<b>27484</b>	<b>24275</b>	4L41	12,7	1041
MAMETORA SKD18	Petite vitesse	62002650	<b>27483</b>	<b>24274</b>	4L40	12,7	1016
MAMETORA HM25	Grande vitesse	62002654	<b>27588</b>	<b>24747</b>	5L43	15,8	1092
	Petite vitesse	62002651	<b>27493</b>	<b>24284</b>	4L50	12,7	1270
MAMETORA MC130, MC180, MC180SB		62002653	<b>27580</b>	<b>24739</b>	5L35	15,8	889
MAMETORA MC80		62002655	<b>27585</b>	<b>24744</b>	5L40	15,8	1016
MAMETORA SKD II 18	Grande vitesse	62002657	<b>27582</b>	<b>24741</b>	5L37	15,8	940
MAMETORA SKD18	Grande vitesse	62002652	<b>27581</b>	<b>24740</b>	5L36	15,8	914
Modèle TR500	Marche avant	19000353	<b>27486</b>	<b>24277</b>	4L43	12,7	1092
MAMETORA MC8		62001202	<b>27481</b>	<b>24272</b>	4L38	12,7	965
Modèle TR500	Marche arrière	19000358	<b>27442</b>	<b>24221</b>	3L37	9,5	940
TR350		19000352	<b>27485</b>	<b>24276</b>	4L42	12,7	1067
<b>URSUS</b>							
<b>MOTOBINEUSES</b>							
3 CV			<b>25053</b>	<b>24254</b>	4L200	12,7	508
<b>VAP</b>							
<b>MOTOCULTEURS</b>							
Modèle 426	Marche avant		<b>27486</b>	<b>24277</b>	4L43	12,7	1092
206			<b>27487</b>	<b>24278</b>	4L44	12,7	1118



Adaptation	Fonction	Remplace N° origine	Code Sodipièces	Code Roulunds	Type	Section	Long. ext.
300D			<b>27580</b>	<b>24739</b>	5L35	15,8	889
413 + 425			<b>27485</b>	<b>24276</b>	4L42	12,7	1067
650			<b>27583</b>	<b>24742</b>	5L38	15,8	965
Modèle 200			<b>17405</b>	<b>24256</b>	4L22	12,7	559
Modèle 426	Marche arrière		<b>27442</b>	<b>24221</b>	3L37	9,5	940
<b>WESTWOOD</b>							
<b>TONDEUSES AUTOPORTÉES</b>							
91 cm crantée	Interlames	2659	<b>25481</b>		1280-8M20	20	
91 cm modèles 11 + 12 + 13 + 16 CV	Coupe	1721	<b>27616</b>	<b>24775</b>	5L71	15,8	1803
91 cm rotation inversée	Moteur à tondeuse	2225	<b>27597</b>	<b>24756</b>	5L52	15,8	1321
Coupe 1,22 m	Interlames	1777	<b>25484</b>		1760-8M20	20	
Coupe 105 cm crantée	Interlames	2660	<b>25483</b>		1440-8M20	20	
Coupe 105 cm rotation inversée	Moteur à tondeuse	2226	<b>27601</b>	<b>24760</b>	5L56	15,8	1422
Coupe 75 cm 10 CV		1767	<b>27592</b>	<b>24751</b>	5L47	15,8	1194
Modèles 11 + 12 + 13 + 16 CV	Traction	1688 + 1045	<b>27527</b>	<b>24716</b>	4L84	12,7	2134
Tracteur à balais arrière		1464	<b>27481</b>	<b>24272</b>	4L38	12,7	965
<b>WHEEL HORSE</b>							
<b>TONDEUSES AUTOPORTÉES</b>							
95-36 MS01	Interlames	8411	<b>27520</b>	<b>24709</b>	4L77	12,7	1956
Modèle 110 - 4 + 112 - 6	Traction	113105	<b>27476</b>	<b>24267</b>	4L33	12,7	838
Modèle A81 5 vitesses	Traction	9430	<b>27479</b>	<b>24270</b>	4L36	12,7	914
		78623	<b>27444</b>	<b>24223</b>	3L39	9,5	991
36" 95-36XS01	Coupe	105476, 106751, 105477	<b>27523</b>	<b>24712</b>	4L80	12,7	2032
95-32 MS01 32"	Coupe	107298	<b>27515</b>	<b>24704</b>	4L72	12,7	1829
95-32 XS01 32"	Coupe	107647	<b>27512</b>	<b>24701</b>	4L69	12,7	1753
A80	Coupe	8976, 104865	<b>27498</b>		4L55	12,7	1397
A80 1 0281 A90 A100 A800; A80	Moteur à coupe	104388	<b>27498</b>		4L55	12,7	1397
A80 1 0281 A90 A100 A800; A80 coupe	Traction	103522	<b>27528</b>	<b>24717</b>	4L85	12,7	2159
Lawn ranger	Interlames	8976, 104388, 104865	<b>27498</b>		4L55	12,7	1397
	Moteur à coupe	8975	<b>27501</b>	<b>24290</b>	4L58	12,7	1473
	Traction	8911	<b>27526</b>	<b>24715</b>	4L83	12,7	2108
Modèle 110 - 4 + 112 - 6	Moteur à relais	114231 - DE	<b>27484</b>	<b>24275</b>	4L41	12,7	1041
Modèle 125 C121 2 + autom		7478	<b>27630</b>	<b>24789</b>	5L85	15,8	2159
Modèle 211 3 vitesses	Traction	108427	<b>27531</b>	<b>24720</b>	4L88	12,7	2235
Modèle 23"		WR 28	<b>27483</b>	<b>24274</b>	4L40	12,7	1016
Modèle 65-36 MR02 Mr03 36"	Coupe	106751, 106533	<b>27483</b>	<b>24274</b>	4L40	12,7	1016
	Moteur à tondeuse	105476, 106751, 105477	<b>27523</b>	<b>24712</b>	4L80	12,7	2032
Modèle 92 11 BF01 6 vitesses	Traction	107749 + 107769	<b>27532</b>	<b>24721</b>	4L89	12,7	2261
Modèle moteur 210 - 4	Traction	111435	<b>27535</b>	<b>24724</b>	4L92	12,7	2337
RE47 RE66 RE67	Coupe	8430	<b>27502</b>	<b>24291</b>	4L59	12,7	1499
Modèle 110 - 4 + 112 - 6	Moteur à coupe	114567 DF	<b>27491</b>	<b>24282</b>	4L48	12,7	1219
		602957	<b>27436</b>	<b>24215</b>	3L31	9,5	787
<b>WOLF</b>							
<b>TONDEUSES AUTOPORTÉES</b>							
MD/8110			<b>27480</b>	<b>24271</b>	4L37	12,7	940
MD/8421			<b>25479</b>		XPZ1800	9,7	1812
<b>TONDEUSES TRACTÉES</b>							
PRO 61		21506	<b>27481</b>	<b>24272</b>	4L38	12,7	965
QE + QD		20567	<b>25466</b>		XPZ800	9,7	812



Adaptation	Fonction	Remplace N° origine	Code Sodipièces	Code Roulunds	Type	Section	Long. ext.
Série Q			<b>27437</b>	<b>24216</b>	3L32	9,5	813
<b>WOLSELEY</b>							
<b>MOTOCULTEURS</b>							
Pour ancien modèle TITAN		MT 3372		<b>24286</b>	4L53	12,7	1346
CADET + WIZAR + SUPER MAJOR		ECO/0093	<b>27488</b>	<b>24279</b>	4L45	12,7	1143
MAJOR + TITAN + vitesse LABOUR		MT 3371	<b>27493</b>	<b>24284</b>	4L50	12,7	1270
MAJOR N. modèle		ECO/0192	<b>25527</b>				
MAJORS + SPARTAN		3482	<b>27491</b>	<b>24282</b>	4L48	12,7	1219
Modèle TITAN GV + S. MAJOR CENTAUR		MT 2992 + EC 1267	<b>27486</b>	<b>24277</b>	4L43	12,7	1092
TITAN GT 7 CV + 737		ECO/399 + EC 1307	<b>27489</b>	<b>24280</b>	4L46	12,7	1168
<b>DÉBROUSSAILLEUSES</b>							
Modèle 19" AM		WR 507	<b>27439</b>	<b>24218</b>	3L34	9,5	864
Modèle 19" NM		WR 527	<b>27478</b>	<b>24269</b>	4L35	12,7	889
Modèle 23"		WR 28	<b>27483</b>	<b>24274</b>	4L40	12,7	1016
<b>YAMAHA</b>							
<b>TONDEUSES AUTOPORTÉES</b>							
Modèle YK 450 F	Fraise arrière	679 - 011 - 60	<b>25447</b>		BX48	17	1286
Modèle YT 3600	Interlames		<b>27610</b>	<b>24769</b>	5L65	15,8	1651
Modèle YT 6800	Moteur à tondeuse		<b>25458</b>		BX108	17	2810
	Moteur à tondeuse		<b>27613</b>	<b>24772</b>	5L68	15,8	1727
<b>YANMAR</b>							
<b>TONDEUSES</b>							
Lames tondeuse YM155 + 186D		24001594	<b>25418</b>		A105	13	2717
Modèle YK 650 F	Fraise arrière	679 - 011 - 70	<b>25449</b>		BX51	17	1362
Autoportée YM12 - VERT		197102-12520-12521	<b>27538</b>	<b>24727</b>	4L95	12,7	2413
Autoportée YM14 - ROUGE		197108-11060	<b>27641</b>	<b>24800</b>	5L96	15,8	2438
Autoportée YM155D vert et rouge et YM186D vert		591305155, 591305186	<b>25416</b>		A100	13	2590
Pour tondeuse avant YM155D		240102607	<b>27531</b>	<b>24720</b>	4L88	12,7	2235
YM12 + YM14 ROUGE	Lames	251230-10501	<b>25442</b>		B105	17	2809
YM12 et YM14 VERT	Lames	197102-13460	<b>27533</b>	<b>24722</b>	4L90	12,7	2286
YM135D - VERT	Lames	677855539	<b>22209</b>		A112	13	2895
YM14 - VERT		197102-12510-12511	<b>27535</b>	<b>24724</b>	4L92	12,7	2337
<b>MOTOCULTEURS</b>							
Modèle YK 190 F		25122-002900 ou 676 - 095 - 70	<b>27473</b>	<b>24264</b>	4L30	12,7	762
Modèle YK 200 F		1A154064500 ou 676-074-80	<b>27475</b>	<b>24266</b>	4L32	12,7	813
Modèle YK 201 SW, YK 281 SW		25122-002900	<b>27473</b>	<b>24264</b>	4L30	12,7	762
Modèle YK 280 S		25122-003801 ou 676 - 103 - 30	<b>27482</b>	<b>24273</b>	4L39	12,7	991
Modèle YK 300 F		25122000410 ou 676 - 022 - 10	<b>27485</b>	<b>24276</b>	4L42	12,7	1067
Modèle YK 401 SW	Grande vitesse	25123-0038-01	<b>27584</b>	<b>24743</b>	5L39	15,8	991
	Petite vitesse	25123-0040-01	<b>27586</b>	<b>24745</b>	5L41	15,8	1041
Modèle YK 450 F	Marche avant	676 - 036 - 50	<b>25544</b>		LB39	17	1015
Modèle YK 501 SW	Grande vitesse	25123-0040-01	<b>27586</b>	<b>24745</b>	5L41	15,8	1041
	Petite vitesse	25122-0039-01	<b>27483</b>	<b>24274</b>	4L40	12,7	1016
Modèle YK 650 F	Marche avant	676 - 045 - 80	<b>27588</b>	<b>24747</b>	5L43	15,8	1092
Modèles YK 601 SW, YK 801 SW	Grande vitesse	25123-0041-01	<b>27587</b>	<b>24746</b>	5L42	15,8	1067
	Petite vitesse	25122-0040-01	<b>27484</b>	<b>24275</b>	4L41	12,7	1041
Pour motoculteur YL 48 TS		25122-003001 ou 676 - 137 - 90	<b>27474</b>	<b>24265</b>	4L31	12,7	787
<b>YARDMAN</b>							
12/91	Coupe	7540364	<b>27613</b>	<b>24772</b>	5L68	15,8	1727
TN1755 - HN7185		75404174, 754-04174, MTD75404174	<b>25008</b>		AA94	13	2472



RDV sur [sodipieces.fr](http://sodipieces.fr)



Commandé avant 16h  
livré le lendemain



04 77 53 44 91

# POULIES

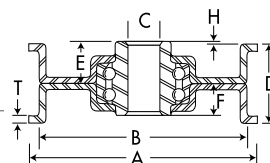

	Code	Ø Ext (A)	Ø Ext gorge (B)	Alésage (C)	Largeur (D)	E	F	H	T	Infos	Origine	Marque pour :
	16352	38		9,5	13					Galet pour tondeuses auto-tractionnées. Avec axe et roulement	753-0518	MTD
	16292	47		12,7	17					Nylon, gorge plate	166043	AYP
	25303	51	47,6	9,5	19	12,7	8,7	1,6	1,3	Gorge plate sur roulement	73127, 9178, 75673, 76557, 532009178, 1729440, 1728440*	ARIENS, AYP, BOLENS, GILSON, MTD, NOMA, SIMPLICITY, SNAPPER, TORO
	16318	51	35	10	16					Composite, gorge en V pour tondeuse auto-tractionnée	VIP2000-2.112, 166042	AYP
	16299	51	48	16,5	25					Composite, gorge plate	FIP1875-0.75	Universelle
	28114	52		12	14					Gorge en V	22601901/0	CASTELGARDEN
	21237	52		15	15					Pour modèles J92, TC102, TC122	25601558/2, 25601570/0	CASTELGARDEN
	25301	54	47,6	9,5	12,7	12,7	8,7	1,6	1,3	Gorge plate sur roulement	207924, AM331126, 756-0313, 47782*	GILSON, JOHN DEERE, MTD, NOMA, SIMPLICITY, SNAPPER
	16298	54	48	17,5	18					Composite, gorge plate	FIP1875-0.50	Universelle
	28109	55		35	28					Galet cranté, 20 dents. Pour TC102	25601559/0	CASTELGARDEN
	28111	55		35	31					Galet cranté, 20 dents. Pour TC122	25601561/0	CASTELGARDEN
	16297	56	44	17,5	24					Composite, gorge plate	FIP1750-0.75	Universelle
	28056	57	48	6,3	12,7					Gorge plate, pour coupe de 21" autotractée	12124, 7012124YP	SNAPPER
	25334	57,15		12,7 avec rainure de clavette	24					Acier, gorge creuse en V pour courroie 12,7 mm. Clavetage : 3,2 mm		Universelle
	25335	57,15		15,87 avec rainure de clavette	25					Acier, gorge creuse en V pour courroie 12,7 mm. Clavetage : 4,8 mm		Universelle



\*Plus d'informations sur le site



Un service client à votre écoute



Consultez nos stocks en temps réel



Des remises toute l'année

**POULIES**

	Code	Ø Ext (A)	Ø Ext gorge (B)	Alésage (C)	Largeur (D)	E	F	H	T	Infos	Origine	Marque pour :
	25305	62,7	57,2	9,5	25,4	15,8	8,7	1,6	1,3	Gorge plate sur roulement	4933,766980, 583768601, 1715340*	AYP, BOLENS, MTD, SIMPLICITY
	25304	63	57,2	9,5	19	12,7	8,7	1,6	1,3	Gorge plate sur roulement	78744,4933H, 583768601, 1710566, 756-0137, 27332*	AYP, BOLENS, MTD, NOMA, SNAPPER, TORO
	25337	63,3		15,87 avec rainure de clavette	24					Acier, gorge creuse en V pour courroie 12,7 mm. Clavetage : 4,8 mm		Universelle
	24019	63,5		8,1	21					Gorge en V sur roulement	532179050, 532186007, 532199532, 532199534	AYP, HUSQVARNA, JONSERED, PARTNER
	16319	64	44	17,5	19					Composite, gorge en V	VIP2500-2.740	Universelle
	25314	67	44,5	9,5	15	12,7	8,7	4,8	1,3	Gorge creuse en V axe sur roulement	75672,16176, 1727978, 23486, 325267*	AYP, BOLENS, GILSON, JACOBSEN, MTD, NOMA, SNAPPER, TORO
	16300	69	57	17,5	24					Composite, gorge plate	FIP2250-0.75	Universelle
	24200	72,8		10	19					Poulie tendeur	1134-9027-01, 1134-9027-02	STIGA
	16320	73	44	17,5	19					Composite, gorge en V	VIP2875-3.190	Universelle
	28110	75		20	28					Galet cranté. 28 dents. Pour TC102	25601560/0	CASTELGARDEN
	28112	75		20	31					Galet cranté. 28 dents. Pour TC122	25601562/0	CASTELGARDEN
	16302	75	64	17,5	30					Composite, gorge plate	FIP2500-1.00	Universelle
	16321	76	50	17,5	17					Composite, gorge en V	VIP3000-3.316	Universelle
	16325	76	46	17,5	21					Composite, gorge en V	VIP3000-3.105	Universelle
	25350	76		22,22 avec rainure de clavette	23					Acier, gorge creuse en V pour courroie 12,7 mm. Clavetage : 4,8 mm		Universelle
	25353	76		25,4 avec rainure de clavette	23					Acier, gorge creuse en V pour courroie 12,7 mm. Clavetage : 6,4 mm		Universelle
	16293	76			9,5	28				Gorge en V, pour plateau de coupe	139123, 121361	AYP
	25339	76,2		15,87 avec rainure de clavette	24					Acier, gorge creuse en V pour courroie 12,7 mm. Clavetage : 4,8 mm	139123, 121361	Universelle
	28000	77	52	12,7	13	6	6		1,3	Gorge en V, roulement renforcé	20613	MURRAY

\*Plus d'informations sur le site



RDV sur [sodipieces.fr](http://sodipieces.fr)



Commandé avant 16h  
livré le lendemain



04 77 53 44 91



	Code	Ø Ext (A)	Ø Ext gorge (B)	Alésage (C)	Largeur (D)	E	F	H	T	Infos	Origine	Marque pour :
	25655	77	50	12,7	18	6	6		2,2	Nylon, Gorge en V, axe sur roulement. Pour modèle à moteur arrière	91178,420613	MURRAY
	25313	78	50,8	9,5	18	12,7	8,7	3,2	1,5	Gorge creuse en V axe sur roulement	4827H, 53018, 1710567, AM32672, AM102322, AM103019*	AYP, BOLENS, JOHN DEERE, MTD, NOMA, TORO
	25315	78	50,8	9,5	19	12,7	8,7	2,4	1,5	Gorge creuse en V axe sur roulement	16371, 45651, 10702, 45074	AYP, NOMA
	25316	78	50,8	9,5	16	12,7	8,4	4	1,5	Gorge creuse en V axe sur roulement	8846R, 110484X, 9231, 20034800, 35374, 32743*	AYP, GRAVELY, NOMA, SIMPLICITY, SNAPPER, TORO
	28010	79	70	9,5	19	12,7	8,7	1,6	1,3	Gorge plate sur roulement	67400, 104679X, 229768, 756-0225*	AYP, GILSON, MTD, TORO
	16351	79		17,5	17					Gorge en V pour Sabre 14542GS, 1642HS, 1742HS, 17542HS	GX20286	JOHN DEERE
	25307	81	76	9,5	19	12,7	8,7	1,6	1,3	Gorge plate sur roulement	73123, 07312300, 756-0240, 51448, 7434*	ARIENS, MTD, NOMA, TORO
	28011	81	70	12,7	22	6	6		1,3	Gorge plate, roulement renforcé	380010-2N, 317726, 21409	BOBCAT, RANSOMES, JACOBSEN, MURRAY
	16304	81	70	17,5	27					Composite, gorge plate	FIP2750-0.86	Universelle
	16303	82	70	17,5	24					Composite, gorge plate	FIP2750-0.75	Universelle
	16305	82	70	17,5	30					Composite, gorge plate	FIP2750-1.00	Universelle
	25343	82		19,05 avec rainure de clavette	23,5					Acier, gorge creuse en V pour courroie 12,7 mm. Clavetage : 4,8 mm		Universelle
	25300	83	69,5	9,5	40	16,5	8,7	2,4	2	Gorge plate sur roulement	39498	NOMA
	25306	83	70	9,5	22,2	15,8	8,7	3,2	1,3	Gorge plate sur roulement	1713803, 6588, AM102323, AM32705*	BOLENS, GILSON, JOHN DEERE, NOMA, SIMPLICITY, SNAPPER, TORO
	25341	83		12,7 avec rainure de clavette	24					Acier, gorge creuse en V pour courroie 12,7 mm. Clavetage : 3,2 mm		Universelle
	16339	85,7		16,8	26					Composite, gorge plate, avec roulement 6203RS	25601554/0, GX20287, 690409, 20811500	JOHN DEERE, MURRAY
	28022	86		13	28					Nylon, gorge plate, axe sur roulement	91179, 421409	MURRAY
	28051	87		15,8	46					Poulie double à gorge en V, pour coupe de 48"	38183	BOBCAT/RANSOMES
	16322	89	65	17,5	17					Composite, gorge en V	VIP3480-3.765	Universelle

\*Plus d'informations sur le site



Un service client à votre écoute



Consultez nos stocks en temps réel



Des remises toute l'année

**POULIES**

	Code	Ø Ext (A)	Ø Ext gorge (B)	Alésage (C)	Largeur (D)	E	F	H	T	Infos	Origine	Marque pour :
	16306	89	76	17,5	25					Composite, gorge plate	FIP3000-0.75	Universelle
	16307	89	76	17,5	30					Composite, gorge plate	FIP3000-1.01	Universelle
	28001	89	52	9,5	19	12,7	9	3	1,5	Gorge creuse en V axe sur roulement	1649J, 105307X, 756-0499, 53244, 8510	AYP, MTD, NOMA, TORO
	25345	89		15,87 avec rainure de clavette	22					Acier, gorge creuse en V pour courroie 12,7 mm. Clavetage : 4,8 mm		Universelle
	25346	89		19,05 avec rainure de clavette	22					Acier, gorge creuse en V pour courroie 12,7 mm. Clavetage : 4,8 mm		Universelle
	25351	89		22,22 avec rainure de clavette	22					Acier, gorge creuse en V pour courroie 12,7 mm. Clavetage : 4,8 mm		Universelle
	25354	89		25,4 avec rainure de clavette	22					Acier, gorge creuse en V pour courroie 12,7 mm. Clavetage : 6,4 mm		Universelle
	16294	89		9,5	28					Gorge en V, modèle renforcé pour plateau de coupe	139245, 127783, 106298X, 123766X	AYP
	24021	89		9,5	54					Poulie tendeur à gorge plate sur roulement	532179114	AYP, HUSQVARNA, JONSERED, PARTNER
	21236	89		15,8	20					Pour modèles J92, J98S, N92, TC102, TC122	25601555/0	CASTELGARDEN
	25363	89	62	9	24,5					Roulement 6230RS	2-4344, 24344, 7024344, 7024344YP	SNAPPER
	25364	89	76	9	28					Roulement 6230RS	2-3954, 23954, 7023954, 7023954YP.	SNAPPER
	16341	89		10,3	38					Composite, gorge plate sur roulement à moyeu déporté	1134-3043-01	STIGA
	25309	90	82,5	9,5	25,4	15,8	8,7	1,6	1,5	Gorge plate sur roulement	9492H, AM32196, 13469, 164268, 143-1040	AYP, JOHN DEERE, NOMA, SIMPLICITY, TORO
	16323	90	64	17	20					Composite, gorge en V	VIP3560-3.585	Universelle
	16326	91	58	17,5	21					Composite, gorge en V	VIP3470-3.575	Universelle
	25310	92	82	9,5	31,7	19	8,7	1,6	1,5	Gorge plate sur roulement	AM35585, 756-0183	JOHN DEERE, MTD
	16350	92		30	17,5					Gorge plate pour Sabre 14542GS, 1642HS, 1742HS, 17542HS	GY20067, GY22172	JOHN DEERE

\*Plus d'informations sur le site



RDV sur [sodipieces.fr](http://sodipieces.fr)



Commandé avant 16h  
livré le lendemain



04 77 53 44 91

	Code	Ø Ext (A)	Ø Ext gorge (B)	Alésage (C)	Largeur (D)	E	F	H	T	Infos	Origine	Marque pour :
	18008	93		36	17					Demi-poulie crantée	1134-4321-01	STIGA
	28002	95	65	12,7	16	6	6		1,9	Gorge en V, roulement renforcé	23211, 1-8724	MURRAY, SNAPPER
	28102	98		9,5	19					Gorge plate, pour plateau de coupe	131494, 104360X, 173438	AYP
	18202	98		9,5	31					Pour coupe de 42" à partir de 2000	173437	AYP
	18204	98		9,5	39					Pour coupe de 48" à partir de 2001	177968, 193197	AYP
	16310	101	89	17,5	12					Composite, gorge plate	FIP3500-0.97	Universelle
	25348	101		15,87 avec rainure de clavette	23					Acier, gorge creuse en V pour courroie 12,7 mm. Clavetage : 4,8 mm		Universelle
	25352	101		22,22 avec rainure de clavette	22					Acier, gorge creuse en V pour courroie 12,7 mm. Clavetage : 4,8 mm		Universelle
	16324	102	67	17,5	22					Composite, gorge en V	VIP4000-4.316	Universelle
	16327	102	71	17,5	21					Composite, gorge en V	VIP4000-4.105	Universelle
	25319	102	70	9,5	20,5	12,7	9	2,4	1,5	Gorge en V, roulement renforcé	24445, AM33574, AM133756, AM106564*	GILSON, JOHN DEERE, NOMA, SIMPLICITY, TORO
	28003	102	66	9,5	25			4,8	1,9	Gorge en V, roulement renforcé	PL0786, AM106564, PT8761, AM133756*	BUNTON, JOHN DEERE
	28012	102	85	12,7	24	6	6		1,3	Gorge plate, roulement renforcé	23339, 40501	MURRAY, NOMA
	16308	102	79	17,5	29					Composite, gorge plate	FIP3120-0.75	Universelle
	25318	102	76,2	9,5	17	12,7	8,7	4,8	1,5	Gorge creuse en V axe sur roulement	7-0431	TORO
	28021	102		9,5	40					Galet plat, renforcé	38184-2	BOBCAT/RANSOMES
	28054	102	79	9,5	19					Axe sur roulement	756-0437, 956-0437	MTD
	18219	102		9,5	18,2					Gorge en V	27788	NOMA
	25362	102		32x38	27,5					Gorge en V	11002	SNAPPER

\*Plus d'informations sur le site



Un service client à votre écoute



Consultez nos stocks en temps réel



Des remises toute l'année

**POULIES**

	Code	Ø Ext (A)	Ø Ext gorge (B)	Alésage (C)	Largeur (D)	E	F	H	T	Infos	Origine	Marque pour :
	16309	105	89	17,5	25					Composite, gorge plate	FIP3500-0.75	Universelle
	28055	105	88	9,5	22					Nylon, gorge plate sur roulement	756-0627, 956-0627	MTD
	25652	108	95	9,5	25	19		2,4	1,5	Gorge plate	105313X, 583645101	AYP
	24020	108		9,5	24					Gorge en V	532146763, 173902	HUSQVARNA, JONSERED, PARTNER
	28089	109		19,05	20					Gorge en V pour tracteurs série 300, 400 et 500	92-7103, 104974	TORO
	18203	114		9,5	27					Pour coupe de 48" à partir de 2000	175820	AYP
	25312	115	102	9,5	25,4	15,8	8,7	1,6	1	Gorge plate sur roulement	36374, AM35590, AM121238, 112895/55-8260, 36-3220	GILSON, JOHN DEERE, TORO
	28005	115	82	9,5	19	13,5				Gorge en V, roulement renforcé	18651, 7018651YP	SNAPPER
	28100	116		15,9 étoilé	22,2					Pour coupe de 36" et 46"	153531, 129207, 153531, 173434	AYP
	28014	117	102	12,7	22,2	6	9	4,8	1,9	Gorge plate, roulement renforcé	73061, 28010-1A, 38184-1, 23238	ARIENS/BOBCAT/RANSOMES, MURRAY
	16311	117	102	17,5	27					Composite, gorge plate	FIP4000-0.72	Universelle
	16313	117	102	17,5	30					Composite, gorge plate	FIP4000-1.00	Universelle
	28024	117	102	9,5	18					Nylon, gorge plate sur roulement	PL8036A	BUNTON
	28013	120	102	9,5	51	32	8	3,2	1,5	Gorge plate, roulement renforcé	34286, 7327800, 77285, 5-7582, 7057582YP	GRAVELY, SNAPPER
	25653	120	101	9,5	35	19	8	1,6	2,3	Gorge plate	310-326	NOMA
	28034	120		14,3	26					Gorge en V, axe pour arbre cannelé	55450	MURRAY
	16312	121	102	17,5	34					Composite, gorge plate	FIP4000-0.86	Universelle
	28016	122	101	12,7	31	5,8	5,8		1,3	Gorge plate, roulement renforcé	90118, 490118	MURRAY

\*Plus d'informations sur le site



	Code	Ø Ext (A)	Ø Ext gorge (B)	Alésage (C)	Largeur (D)	E	F	H	T	Infos	Origine	Marque pour :
	28101	122		16,2 étoilé	24,6					Pour coupe de 38"	153532, 129206, 173435	AYP
	28103	122		9,6	29,5					Gorge plate avec roulement grande vitesse et double joints	102403X	AYP
	25656	122	102	12,7	35					Nylon, gorge plate, axe sur roulement	91801,690452	MURRAY
	28025	125		9,5	24					Gorge en V, roulement renforcé	PL8540A	BUNTON
	16314	126	114	17,5	29					Composite, gorge plate	FIP4500-0.96	Universelle
	25659	127		16,5 étoilé	22					Gorge en V	129861, 153535, 173436, 177865	AYP
	28052	127		14,3	48					Double poulie variateur	104362X	AYP
	28088	127		57	24					Gorge en V, pour 38" série 600 plateau F	756-0486, 956-0486	MTD
	16290	127		44,5	85					Poulie double pour 690-699 hydrostatique	756-0638, 956-0638	MTD
	16344	127		Cannelé 12 dts	25,4					Pour séries 600	756-0969	MTD
	28035	127		14,3	27						92127	MURRAY
	28018	131	127	12,7	30	25,4	8	4,8	1,9	Gorge plate		Universelle
	16349	133		16,7	40					Gorge plate, pour S100-S130 de 42" et 48" de coupe	GY20110, GY20639, GY20629	JOHN DEERE
	28038	134		14,3	26					Gorge en V, axe pour arbre cannelé	91769, 91943	MURRAY
	18007	134		17	35					Poulie crantée	1134-3679-01	STIGA
	16353	136		14,3 cannelé	13					Poulie crantée	1134-3679-01	STIGA
	18223	138		41,3	22,2					Poulie d'entraînement pour 2005 SWZ, SCZ Zero Turn pour coupe 36" et 42" et pour tondeuse poussée 36" et 61"	482649	SCAG
	16315	140	127	17,5	38					Composite, gorge plate	FIP5000-1.25	Universelle

\*Plus d'informations sur le site



Un service client à votre écoute















Consultez nos stocks en temps réel











Des remises toute l'année



## POULIES

	Code	Ø Ext (A)	Ø Ext gorge (B)	Alésage (C)	Largeur (D)	E	F	H	T	Infos	Origine	Marque pour :
	18201	140		9,5	39					A fond plat	187284	AYP
	18207	140		22	17					Poulie de palier pour modèle TC102	25601550/0	CASTELGARDEN
	24015	143		15,9 étoilé	23,5					12 dents	532198145, 5844522301	AYP, HUSQVARNA
	16295	145		19 cannelé	24 (axe 63)					Pour coupe de 42", plateau de coupe "G", se monte avec notre palier 04873	756-0556, 11537, 956-0556	MTD
	25660	146		25,4	22,5					Gorge en V, rainure de clavette	31011B	BOBCAT/RANSOMES
	24017	146		Etoilé 12 dts	25,4					Pour modèle 600	756-0980, 956-0980	MTD
	24016	159		15,8 étoilé	22,2					Gorge en V	532195945, 532197473	AYP, HUSQVARNA
	16316	165	152	17,5	33					Composite, gorge plate	FIP6000-0.75	Universelle
	28029	178		19	27					Gorge en V	18781, 70187, 811BMYP	SNAPPER
	28036	190		16,5	25					Gorge en V, axe pour arbre cannelé (28 dts)	91951, 55451MA, 774090	MURRAY
	25328		70	9,5	30,2	19	8,7	3,2	1,3	Galet sans bord, axe sur roulement	756-0178	MTD
	25329		83	9,5	33,	19	8,7	3,2	1,3	Galet sans bord, axe sur roulement	1717584, 1716584, 756-0218	BOLENS, MTD
	25330		47,6	9,5	24	9,5	8,7	3,2	1,3	Galet sans bord	25-5880	TORO

## ASSORTIMENT ET BAGUES D'ADAPTATION POUR POULIES

	Code	Ø int.	Ø Ext	Ø Epaule	Haut		Code	Ø int.	Ø Ext	Ø Epaule	Haut	
	16328	Assortiment de 100 bagues d'adaptation de poulies. 9 références (10 et 15 pièces de chaque)						16333	9,5	17,5	19,1	24,6
	16330	9,5	17,5	20,6	19,8		16334	12,7	17,5	22,2	19,1	
	16331	9,5	17,5	22,2	22,2		16335	9,5	17,5		12,7	
	16332	12,7	17,5	22,2	29,4		16336	12,7	17,5		12,7	



## CHAMBRES À AIR

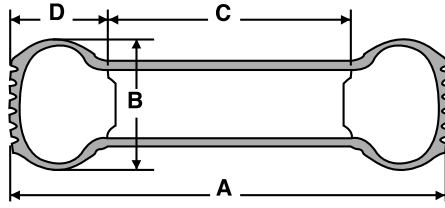

Code	Dimensions	Valve
07775	300 x 8	Droite
07776	400 x 6	Droite
07774	280 x 250 x 4	Coudée
07540	410 x 350 x 4 ; 350 x 4 ; 11 x 400 x 4 ; 400 x 4	Coudée
07546	410 x 350 x 5	Coudée
07541	410 x 350 x 6	Coudée
07542	480 x 400 x 8	Droite
21223	11 x 400 x 5	Droite
07552	11 x 400 x 5	Coudée
21224	13 x 350 x 6	Droite
07543	13 x 500 x 6	Coudée
07778	13 x 650 x 6	Droite
07544	15 x 600 x 6 ; 15 x 6-6 ; 15 x 550 x 6 ; 15 x 500 x 6	Coudée
07777	15 x 6.00 x 6 ; 15 x 600 x 6	Droite
21225	16 x 400 x 8	Coudée
07545	16 x 650 x 8 ; 16 x 750 x 8 ; 18 x 650 x 8	Droite
17062	18 x 650 x 8	Droite
17063	18 x 700 x 8	Coudée
07551	18 x 850 x 8	Droite
17064	20 x 800 x 10	Droite
17065	20 x 1000 x 8	Droite
07779	22 x 1100 x 8	Droite
07547	23 x 850 x 12	Droite
07548	23 x 1050 x 12	Droite
17066	26 x 1200 x 12	Droite
17067	400 x 10	Droite
17068	400 x 12	Droite
17069	600 x 12	Droite
07553	600 x 12	Coudée
23027	500 x 8	Coudée
23028	500 x 8	Droite
07549	500 x 10	Droite
07550	500 x 12	Droite

## PNEUMATIQUES



### Infos !

Rappel : 1 pouce = 25,4 mm  
Exemples :

**B x D x C** - 410 x 350 x 4  
= 4,1 x 3,5 x 4 en pouces

**A x B x C** - 13 x 500 x 6  
= 13 x 5 x 6 en pouces  
**B x C** - 500 x 10  
= 5 x 10 en pouces

Code	Dimensions	Profil	Nombre de pli
07762	300 x 8	Ligné	4 plis Tubeless
07536	350 x 6	Ligné	4 plis Tubeless
07537	350 x 8	Ligné	4 plis Tubeless
07763	400 x 6	Ligné	2 plis Tubeless
18283	410 x 6	Gazon	2 plis Tubeless
07759	280 x 250 x 4	Route	2 plis Tubeless
07534	410 x 350 x 4	Gazon	4 plis Tubeless
07760	410 x 350 x 4	Route	4 plis Tubeless
07761	410 x 350 x 5	Route	4 plis Tubeless
07531	410 x 350 x 6	Gazon	4 plis / Nécessite chambre à air
07787	480 x 400 x 8		4 plis Tubeless
07736	480 x 8	Route	4 plis Tubeless
07764	480 x 400 x 8	Ligné	4 plis / Nécessite chambre à air
07768	480 x 400 x 8	Agraire	2 plis Tubeless
18251	11 x 400 x 4	Gazon	4 plis Tubeless
07730	11 x 400 x 5	Gazon	2 plis Tubeless
07533	13 x 500 x 6	Gazon	4 plis Tubeless
07765	13 x 500 x 6	Ligné	4 plis Tubeless
07770	13 x 650 x 6	Gazon	4 plis Tubeless
07530	15 x 600 x 6	Gazon	4 plis Tubeless
07766	15 x 600 x 6	Ligné	2 plis Tubeless
07535	16 x 650 x 8	Gazon	4 plis Tubeless
07767	16 x 650 x 8	Ligné	2 plis Tubeless
07731	16 x 750 x 8	Gazon	4 plis Tubeless
07732	18 x 650 x 8	Gazon	4 plis Tubeless
07733	18 x 850 x 8	Gazon	4 plis Tubeless
07734	18 x 950 x 8	Gazon	4 plis Tubeless
07883	20 x 800 x 10	Gazon	4 plis Tubeless
21235	20 x 1000 x 8	Gazon	4 plis Tubeless
07735	20 x 1000 x 10	Gazon	4 plis Tubeless
07772	23 x 850 x 12	Gazon	4 plis Tubeless
07773	23 x 1050 x 12	Gazon	4 plis Tubeless

## RÉPARATION DES PNEUMATIQUES

Code	Désignation
07742	Valve type TR 412
07743	Valve type TR 413
21222	Capuchon de valve pour les 2 types

### Nos produits d'atelier SharkOil



Un service client  
à votre écoute



Consultez nos stocks  
en temps réel





Des remises  
toute l'année

## ROUE BROUETTE AVEC PNEUMATIQUE

	Code	Désignation
	07737	Roue brouette avec pneumatique ligné 480 x 400 x 8. Axe Ø 19 mm, longueur 75 mm

## PRÉVENTIF ANTI-CREVAISON











	Code	Désignation
  <p>Livré avec son bouchon et son tube de remplissage</p>	50081	Flacon de 1 litre
  <p>Livré avec son bouchon et son tube de remplissage</p>	50082	Flacon de 500 ml
	50080	Bidon de 25 litres
	50084	Pompe pour préventif anti-crevaison pour bidon de 25 litres
	26010	Aérosol de 300 ml. Répare crevaison BARDAHL

### Tableau de préconisations

Bicyclette, BMX, VTT, mobylette..... 125 ml  
 Motos, chariots de golf, caravanes..... 250 ml  
 Remorques, tondeuses autoportées.. 500 ml  
**Véhicules Tout Terrain, ATC ..500 ml - 1 litre**  
**Pneu tracteur avant..... 1-2 litres**  
 Pneu tracteur arrière ..... 3-4 litres





## ROUES DE TONDEUSES UNIVERSELLES

Code	Désignation	Code	Désignation
 07521	Ø 150 mm. Longueur moyeu 35 mm. Profil : diamant. Largeur : 38 mm. Alésage : 12,7 mm	 07898	Ø 200 mm Largeur bande roulement 50. Livrées avec jeux de bagues
 07522	Ø 175 mm. Longueur moyeu 38,1 mm. Profil : diamant. Largeur : 38 mm. Alésage : 12,7 mm	<b>Roues métalliques avec roulement - Moyeu long. 35 mm - Alésage 12,7 mm</b>	
 07523	Ø 200 mm. Longueur moyeu 40 mm. Profil : diamant. Largeur : 38 mm. Alésage : 12,7 mm	 07525	Ø 150 mm. Profil : diamant. Largeur : 38 mm
 07896	Ø 150 mm Largeur bande roulement 40. Livrées avec jeux de bagues	 07526	Ø 175 mm. Profil : diamant. Largeur : 38 mm
 07897	Ø 180 mm Largeur bande roulement 45. Livrées avec jeux de bagues	 07527	Ø 200 mm. Profil : diamant. Largeur : 35 mm
		 04784	Roulement de rechange. Ø int. 12,7 mm. Ø ext. 28,6 mm





## ROUES SPÉCIFIQUES POUR ALKO ET AS MOTOR

Code	Désignation	Code	Désignation
 21217	Pour <b>ALKO</b> Ø 175 mm, alésage 14 mm, largeur 36,3 mm, longueur tige 35 mm	 21219	Pour <b>AS MOTOR</b> 5269 Roue Ø 270 mm. Alésage 14 mm, largeur 57,6 mm, longueur tige 50 mm. Pour tondeuse AS Motor tractée avec jante en plastique. N° d'origine : E03127, E05268, E05206, E05321, G06121002, G04221018, G042521002, G04221026, G04521015



## ROUES SPÉCIFIQUES POUR CASTELGARDEN

Code	Désignation	Code	Désignation
 04962	Roue Ø 180 mm. Alésage 12,2 mm pour tondeuses <b>CASTELGARDEN</b> 8100732610 Roue plastique sur roulement à billes	 04963	Roue Ø 200 mm. Alésage 12,2 mm pour tondeuses <b>CASTELGARDEN</b> 8100731310 Roue plastique sur roulement à billes

## ROUES SPÉCIFIQUES POUR HONDA

Code	Désignation	Code	Désignation
 26026	Roue pour HR194, HR214, et HR214. Ø ext : 195 mm. Largeur : 44 mm. Entraxe : 12,7 mm. Remplace origine : 42710-VA3-J00	 07902	Bandage de roue. Pour HRA 2160 et HRA 216. Ø int : 155 mm. Ø ext : 220 mm N° d'origine : 42861-VB5-800
 07901	Bandage de roue pour Honda, pour modèles: HR1950, HR2150, HR2160, HR195, HR215. Ø int : environ 121 mm, Ø ext 190 mm	 24026	Ø ext : 193 mm, Ø int : 155 mm, largeur 155 mm

## ROUES SPÉCIFIQUES POUR SABO

Code	Désignation	Code	Désignation
 21220	Roue pour 31215, SA31215, SAA31215. Roue Ø 180 mm Alésage 12 mm. Largeur : 44,6 mm. Longueur tige 38 mm. N° d'origine : 33127, SA35403	 21221	Roue pour 17694, SA17694 Roue Ø 197 mm. Largeur : 47 mm

## Nos produits d'atelier



Un service client à votre écoute



Consultez nos stocks en temps réel



Des remises toute l'année



## ACCESSOIRES DE ROUES

	Code	Désignation	Ø x l (en mm)
	07562	Axe de roue	Ø 12,7 x 36 mm
	07563	Axe de roue	Ø 12,7 x 36,5 mm
	07564	Axe de roue	Ø 12,7 x 38,1 mm
	07565	Axe de roue	Ø 12,7 x 39 mm
	07566	Axe de roue	Ø 12,7 x 41,3 mm
	07567	Axe de roue	Ø 12,7 x 45 mm
	07568	Axe de roue	Ø 12,7 x 48 mm
	18284	Axe de roue	Ø 12,7 x 76,2 mm

	Code	Désignation	Ø x l (en mm)
	07560	Axe de roue universel	Ø 12,7 x 29 à 50 mm
	07005	Écrou pour axe de roue	

**Retrouvez tous nos produits : [www.sodipieces.fr](http://www.sodipieces.fr)**

## ROUES DE TONDEUSES SPÉCIFIQUES PAR MARQUES

	Code	Remplace - N° Origine	Désignation
	07807	<b>RANSOMES BOBCAT</b> N°76167, 76096-01	Roue renforcée sur roulement Ø 200 mm. Alésage 12,7 x 51 mm. Largeur de roue de 44,5 mm
	07808	<b>RANSOMES - BOBCAT</b> N°76168	Roue renforcée sur roulement Ø 254 mm. Alésage 12,7 x 51 mm. Largeur de roue de 44,5 mm
	04853	<b>BUNTON</b> N°PLO-642 <b>RANSOMES/ BOBCAT</b> N°38012N	Roue Ø 150 mm x 50 mm renforcée avec axe sur roulement à bille Ø 15,9 mm. Longueur 57 mm
	07813	<b>JOHN DEERE</b> N°AM 115510, AM101590	Roue à pneu 9 x 350 x 4 4 plis lisse. Sur roulement à rouleaux. Alésage Ø 19 mm Longueur 100 mm Ø ext : 228 mm

	Code	Remplace - N° Origine	Désignation
	04801	<b>MTD</b> N°734 0949	Roue Ø 280 mm. Largeur 100 mm. Longueur 67 mm Moyeu à bague. Ø 15,9 mm
	04799	<b>SNAPPER</b> et autres, 5-0618, 5-2305*	Roue complète avec pneu 410 x 350 x 4. Moyeu sur roulement 19 x 85 mm. Ø ext : 260 mm
	04798	<b>TORO</b> N°382 930	Roue avec pignon d'entraînement. 42 dents Ø 200 mm. Largeur 45 mm Moyeu longueur 41 mm Alésage : 12,7 mm
	18243	<b>ROPER</b> N°700 953 <b>AYP</b> N°700953 N°150340*	Roue 53 dents pour 20 et 22". Ø ext. 200 mm. Alésage 12,7 mm Ø int. Pointe denture 130 mm

## ROUES DE TONDEUSES SPÉCIFIQUES POUR PLATEAUX DE TONTE

	Code	Remplace - N° Origine	Désignation
	04845	<b>JOHN DEERE</b> N°M 84690 <b>SIMPLICITY</b> N°1700184 <b>ARIENS</b> N°34717	Ø 127 mm x 70 mm Axe longueur 64 mm Ø 12,7 mm*
	04846	<b>JOHN DEERE</b> N°AM 32639 <b>GILSON</b> N°208919 <b>LAWN-BOY</b> N°705533	Ø 150 mm x 35 mm Axe longueur 38 mm Ø 12,7 mm*
	04847	<b>TORO</b> N°68-2730 <b>GILSON</b> N°710138	Ø 125 mm x 70 mm Axe longueur 64 mm Ø 15,9 mm*
	04848	<b>GILSON</b> N°208736, 2087471* <b>BOLENS</b> N°1737807 <b>LAWN-BOY</b> N°702804 <b>CASE</b> N°C-25682	Ø 150 mm x 50 mm. Axe longueur 54 mm. Ø 15,9 mm
	04849	<b>JOHN DEERE</b> N°M 89339 <b>GILSON</b> N°245946 <b>LAWN-BOY</b> N°701756 <b>SNAPPER</b> N°26122 <b>YAZOO</b> N°2302-126	Ø 100 mm x 38 mm. Axe longueur 38 mm. Ø 12,7 mm
	04850	<b>JOHN DEERE</b> N°M 81716	Ø 100 mm x 32 mm. Axe longueur 36 mm. Ø 12,7 mm
	07810	<b>JOHN DEERE</b> N°AM107561	Ø 200 mm x 50 mm. Axe sur roulement 15,9 mm x 62 mm

	Code	Remplace - N° Origine	Désignation
	15038	<b>ROPER</b> N°109729X <b>AYP</b> N°109729X	Ø int. 11,11 mm. Ø ext. 76,2 mm. Épaisseur 50,8 mm. Longueur de tige : 47,5 mm
	15039	<b>CASTELGARDEN</b> N°82700000/0, 25725001/0	Ø int. 12 mm. Ø ext. 79 mm Épaisseur 67,5 mm. Pour TC102, TC122. Longueur moyeu : 64,8 mm
	15041	<b>KUTOBA</b> N°76559 46250, 76543	Ø ext. 97 mm. Longueur 96 mm. Pour RC40G, G4200, G5200 (40", 44" et 48"). Alésage : 11,9 mm*
	15040	<b>KUTOBA</b> N°76505, 46250	Ø int. 12,7 mm. Ø ext. 64 mm. Longueur 99 mm Pour modèles G séries B1550 -1750-2350
	04245	<b>MTD</b> N°734 0973	Ø 125 mm. Alésage 12,7 mm Moyeu longueur 35 mm
	04045	<b>AMF</b> N°52 584 <b>NOMA</b> N°52584	Ø 150 mm. Alésage 12,7 mm Moyeu longueur 35 mm*
	04802	<b>BOLENS, GILSON, TORO, LAWN BOY, ROPER, JOHN DEERE...</b>	Ø 125 mm. Alésage 12,7 mm Moyeu largeur 38 mm (bague acier)*

\*Plus d'informations sur le site





Code	Remplace - N° Origine	Désignation
 18241	CASTELGARDEN N°82700002	Ø ext 80,4 mm. Ø int 12,4 mm. Epaisseur 56,5 mm. Pour TC 98, TC 102, TC 122 à partir de 2002 et TC 98S

Code	Remplace - N° Origine	Désignation
 18242	MTD N°734-0974, 934-0974	Ø ext 146 mm. Ø int 15,8 mm Epaisseur 35 mm

## SUPPORTS DE ROUES

Code	Remplace - N° Origine	Désignation
 04786	RANSOMES N°36 306 BUNTON N°PLO 556 JOHN DEERE N°PT8670 SNAPPER/KEES N°76400 RANSOMES N°36013A	Support de roue. Pour roue Ø 150 mm

## DISQUE ROTO-STOP

Code	Désignation
 04933	Plateau de roto-stop. Remplace HONDA N°75150 VA3-J01

## CHAÎNES DE TRANSMISSION

Type de la chaîne	Dimension (mm)		Les 3 m de chaîne Code	Attaches rapides Code	Maillons Code
	A	B			
C 35	9,5	4,8	1	2	3 07720
C 40	12,7	8	1 07701	2 07711	3 07721
C 41	12,7	6,4	1 07702	2 07712	3 07722
C 42	12,7	4,76	1 07892	2 07893	4 07894
C 43	12,7	3,2	1 07703	2 07713	3 07723

Désignation	
5 07895	Kit chaîne de transmission renforcée. Pour CASTELGARDEN 15188900-15188901/0 Twin Cut Type C41. 50 maillons pour TC 102/122

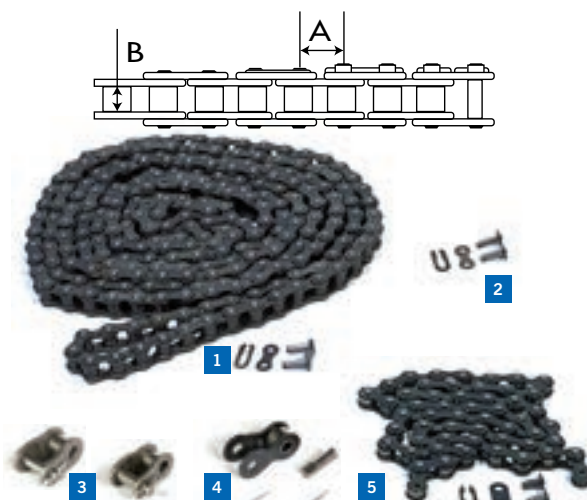

## PIGNONS DE TRANSMISSION

Code	Nombre de dents	Pour chaîne type	Ø intérieur (en mm)	Largeur (en mm)	Adaptation
 04256	8	C 41	12,7	20	Remplace MTD N°748 0852

## EMBRAYAGE ET FREIN

Code	Désignation
 04844	Disque d'embrayage. Pour NOMA, ARIENS, JOHN DEERE* pour tondeuses autotractées de 21". Ø ext : 110, Ø int : 58 mm, Ø trou : 6,5 mm. Embrayage à friction à 3 trous*
 04500	Disque d'embrayage. Remplace SNAPPER N°1 0765. Ø int. 76 mm. Ø ext. 150 mm 7 trous Ø 7,25 mm*
 04795	Ensemble d'embrayage pour SNAPPER pour tondeuses autotractées, n° origine : 57444

Code	Désignation
 04782	Étrier de frein type "à disque". Remplace Stens 260-109*
 04620	Plaquettes de frein Ø 28 mm + méplat. Epaisseur 7,5 mm et 14 mm <b>x2</b>
 04842	Plaquettes de frein rectangulaires pour PEERLESS séries 600 transaxiales. Pour HUSQVARNA, MTD, TECUMSEH, PEERLESS. <b>x2</b> Longueur : 28 mm. Largeur : 12 mm. Hauteur : 6,35 mm
 04863	Bande de frein. Remplace BOBCAT N°138008 pour coupe de 36, 48, 54 et 61"

Fil Nylon



\*Plus d'informations sur le site



Un service client à votre écoute







Consultez nos stocks en temps réel



Des remises toute l'année



## EMBRAYAGE DE LAME

	Code	Remplace - N°Origine	Désignation
	24024	Pour AYP/ROPER et HUSQVARNA N°170163,179887,180354,198044	Hauteur : 173 mm. Ø int. : 25,4 mm. Ø poulie haut : 90 mm. Ø poulie bas : 100 mm
	24023	Pour microtracteurs AYP ROPER et HUSQVARNA commande manuelle Modèles depuis 2009 408579, 532199789	Hauteur : 175 mm. Ø int. : 25,4 mm. Ø poulie haut : 90 mm. Ø poulie bas : 125 mm
	24022	Pour MTD, commande manuelle (Noram) N°717-1787, 917-1787	Ø int. : 25,4 mm. Ø poulie haut : 90 mm. Ø poulie bas : 170. Courroie section : 15,8 mm
	26103	Pour AYP/ROPER/SEARS N°170163	Hauteur : 175 mm. Ø int. : 125 mm. Ø poulie haut : 90 mm, Ø poulie bas : 136 mm

## EMBRAYAGE ÉLECTROMAGNÉTIQUE

	Code	Remplace - N° Origine	Désignation
	18151	CASTELGARDEN N°18399060/0 WARNER N°5217-20*	Pour TC102, TC122. Ø poulie : 133 mm. Alésage : 25,4 mm. Hauteur : 89,9 mm. Courroie section : 12,7 mm. Pour HONDA, GGP, CASTELGARDEN, JOHN DEERE et STIGA*
	18152	CASTELGARDEN N°18399065 WARNER N°5915-12	Pour EL 63, EL 63 M Alésage : 22,2 mm Hauteur : 70 mm*. Entraxe : 95 mm
	18153	MTD N°717-1708, 917-1708 SNAPPER N°7-4022 WARNER N°5215-129	Ø poulie : 136 mm. Alésage : 25,4 mm. Hauteur : 89 mm Courroie section : 12,7 mm
	18154	MTD N°717-1709, 917-1709 WARNER N°5215-130	Ø poulie : 136 mm. Alésage : 25,4 mm. Hauteur : 89 mm Courroie section : 12,7 mm
	18155	WARNER N°5217-35, 5217-9, 5217-6	Pour machines AriENS, KARSIT, AYP, TORO, CUD CADET, HUSQVARNA, JOHN DEERE, SNAPPER*
	18156	AYP-HUSQVARNA N°142600, 108218X, 137140 MTD, CUB CADET N°717-0949, 917-0949*, FLYMO N°532142600	Embryage électromagnétique WARNER 5215-51 pour AYP, Husqvarna, MTD, CUB CADET, FLYMO. Ø int. du moyeu claveté : 25,4 mm Ø poulie : 134,70 mm
	18157	CASTELGARDEN, GGP, STIGA, MOUNTFIELD N°118399069/0	Embryage de lame électromagnétique 5217-63 pour CASTELGARDEN, GGP, STIGA, MOUNTFIELD Ø int. : 25,4 mm
	18158	AYP N°145028 ETESIA N°28135 SIMPLICITY N°1686882, 1708536 STIGA N°1134-4672-01	Embryage de lame électromagnétique 5217-46 pour Ariens, AYP, ETESIA, Husqvarna, SIMPLICITY, STIGA. Hauteur : 76,2 mm Ø int. : 24,4 mm. Ø poulie : 137 mm
	18159	TORO N°92-6885, 926885, 78-6990, 92-1686	Embryage électromagnétique WARNER 5215-50 pour la mise en route des coupeaux des tracteurs tondeuses. Hauteur : 120 mm. Ø poulie : 153 mm Alésage : 25,4 mm
	18160	CASTELGARDEN N°118399051/0, 118399051/0	CASTELGARDEN modèles 534TBXG, 534WTR, 534WTRQ. Embryage électromagnétique WARNER 5215-33. Hauteur : 68 mm Alésage : 22,2 mm
	18168	WARNER N°5917-45, 5217-4 CASTELGARDEN N°118399063, 118399061/0 AL-KO N°464115, 514876	Embryage électromagnétique WARNER, CASTELGARDEN Hauteur : 88 mm. Ø int. : 25,4 mm Ø poulie : 133 mm
	26302	Pour MTD et CUB CADET N°717-04174A, 917-04174A WARNER N°5219-51,5219-79	Ø 25,4 mm. Hauteur : 108 mm. Ø poulie : 152 mm

## ROTULES SPÉCIFIQUES

	Code	Remplace n° origine	Désignation
	17040	CASTELGARDEN N°22746601/0, CS22746601/0, 22746602/0	Rotule. Ø 8 mm mâle et femelle
	17041	CASTELGARDEN N°22746600/0, 122746609/0*	Rotule. Ø 10 mm mâle et femelle. Filetage M10











**Retrouvez tous nos chargeurs**  
[www.sodipieces.fr](http://www.sodipieces.fr)

\*Plus d'informations sur le site



## ROTULES MÂLES ET FEMELLES - ÉCROU

Code	Désignation
 <b>04750</b>	Rotule mâle Ø du filetage 6,35 mm
 <b>04751</b>	Rotule mâle Ø du filetage 7,93 mm
 <b>04235</b>	Rotule mâle Ø du filetage 9,5 mm
 <b>04951</b>	Rotule mâle Ø mâle 9,5 mm, Ø femelle 11,1 mm
 <b>04752</b>	Rotule mâle Ø du filetage 11,11 mm
 <b>04753</b>	Rotule mâle Ø mâle 12,7 mm, Ø du filetage femelle 11,4 mm

Code	Désignation
 <b>04236</b>	Rotule femelle Ø du filetage 7,93 mm. Rotule Ø 7,93 mm
 <b>04237</b>	Rotule femelle Ø du filetage 9,5 mm. Rotule Ø 9,5 mm. Pas à droite
 <b>04859</b>	Rotule femelle Ø du filetage 7,93 mm. Rotule Ø 7,93 mm
 <b>04860</b>	Rotule femelle Ø du filetage 9,5 mm. Rotule Ø 9,5 mm
 <b>04862</b>	Rotule femelle Ø du filetage 9,5 mm. Rotule Ø 9,5 mm
 <b>18266</b>	Ecrou 3/8 UNF pour rotule <b>04235</b>

## GOUPILLES ET ATTACHES SPÉCIALES

Code	Désignation
 <b>17001</b>	Goupille Ø 8 x 33 mm
 <b>17002</b>	Goupille Ø 8 x 37 mm
 <b>26715</b>	Goupilles Ø 8 x 40 mm. Type <b>HONDA</b>
 <b>17003</b>	Goupille Ø 8 x 45 mm
 <b>26971</b>	Goupille Ø 10 x 40 mm. Type <b>HONDA</b>
 <b>17004</b>	Goupille Ø 10 x 45 mm
 <b>17005</b>	Goupille Ø 10 x 70 mm
 <b>26974</b>	Goupille clips Ø 5 x 40 mm
 <b>26973</b>	Goupille clips Ø 6 x 45 mm
 <b>07225</b>	Goupille clips Ø 8 x 40 mm
 <b>17007</b>	Goupille clips Ø 8 x 45 mm
 <b>26972</b>	Goupille clips Ø 9 x 45 mm

Code	Désignation
 <b>07226</b>	Goupille clips Ø 10 x 40 mm
 <b>17009</b>	Goupille clips Ø 10 x 45 mm
 <b>26975</b>	Goupille clips Ø 11 x 45 mm
 <b>07220</b>	Goupille clips. Tube Ø 8 x 40 mm
 <b>07221</b>	Goupille clips. Tube Ø 10 x 40 mm
 <b>26970</b>	Goupille Béta Ø 2 x 44 mm
 <b>26969</b>	Goupille Béta Ø 3 x 57 mm
 <b>26968</b>	Goupilles Béta Ø 4 x 75 mm
 <b>26967</b>	Goupille Béta Ø 5 x 85,5 mm
 <b>26966</b>	Goupille Béta Ø 6 x 82,5mm
 <b>17014</b>	Goupille à cran de sécurité Ø 9,5 mm x 65 mm
 <b>17015</b>	Goupille à cran de sécurité Ø 10,5 mm
 <b>17016</b>	Goupille à cran de sécurité Ø 11,5 mm

## SIÈGES POUR AUTOPORTÉES

Code	Désignation
 <b>04824</b>	Taille moyenne. Hauteur : 28 cm, profondeur : 40 cm, largeur : 46 cm
 <b>04825</b>	Grand modèle. Hauteur : 36 cm. Prof. 49 cm. Larg. 50 cm
 <b>18289</b>	Taille moyenne. Hauteur : 20 cm. Prof. 40 cm. Larg. 47 cm

## MANCHERON ET VIS DE BRAS

Code	Désignation
 <b>07108</b>	Vis pour mancheron de tondeuse Ø 8 x 50 mm
 <b>04931</b>	Vis de bras de tondeuse type <b>HONDA</b> avec insert métal Ø 8 x 40 mm

\*Plus d'informations sur le site



Un service client  
à votre écoute



























Consultez nos stocks  
en temps réel



Des remises  
toute l'année

## SILENT-BLOCS

Code	Ø x L Anti V	Ø x L filetage 1	Ø x L filetage 2	Dureté (shore)	Désignation
 <b>16519</b>	25 x 25	Mâle M6 x 13	Mâle M6 x 13	57	Pour <b>AS MOTOR</b> AS21, AH8, AS21-165, AS26-AH8
 <b>16520</b>	30 x 30	Mâle M8 x 20	Mâle M8 x 13	75	Pour <b>AS MOTOR</b> AS53B2 Std, AS53B1, AS53B1R*
 <b>16521</b>	30 x 30	Mâle M8 x 20	Mâle M8 x 13	50	Pour <b>AS MOTOR</b> AS21-165, AS26-AH8*
 <b>16522</b>	20 x 11	Mâle M8 x 12	Mâle M8 x 12	70	Pour <b>WOLF / SABO</b> . N° origine : 4311200*
 <b>16523</b>	25 x 25	Mâle M6 x 15	Mâle M6 x 18	60	Universel
 <b>16524</b>	30 x 30	Mâle M6 x 13	Mâle M6 x 18	60	Universel
 <b>16525</b>	30 x 30	Mâle M8 x 18	Mâle M8 x 23	60	Universel
 <b>16526</b>	40 x 40	Mâle M8 x 23	Mâle M8 x 23	60	Universel
 <b>16527</b>	50 x 50	Mâle M10 x 23	Mâle M10 x 28	60	Universel
 <b>16528</b>	60 x 60	Mâle M12 x 42	Mâle M12 x 42	60	Universel
 <b>16529</b>	25 x 25	Mâle M6 x 18	Femelle M6	60	Universel
 <b>16530</b>	30 x 30	Mâle M6 x 18	Femelle M6	60	Universel
 <b>16531</b>	30 x 30	Mâle M8 x 23	Femelle M8	60	Universel
 <b>16532</b>	40 x 40	Mâle M8 x 23	Femelle M8	60	Universel
 <b>16533</b>	50 x 50	Mâle M10 x 23	Femelle M10	60	Universel
 <b>16534</b>	60 x 60	Mâle M12 x 32	Femelle M12	60	Universel
 <b>16535</b>	25 x 25	Femelle M6	Femelle M6	60	Universel
 <b>16536</b>	30 x 30	Femelle M6	Femelle M6	60	Universel
 <b>16537</b>	30 x 30	Femelle M8	Femelle M8	60	Universel
 <b>16538</b>	40 x 36	Femelle M8	Femelle M10	60	Universel
 <b>16539</b>	50 x 50	Femelle M10	Femelle M10	60	Universel
 <b>14122</b>	50 x 45	Mâle M10 x 28		57	Universel
 <b>14123</b>	70 x 45	Mâle M10 x 28	Mâle M10 x 28	57	Universel
 <b>14124</b>	15 x 15	Mâle M4 x 10	Mâle M4 x 10	60	Universel
 <b>14125</b>	20 x 25	Mâle M6 x 14	Mâle M6 x 14	60	Universel

## Nos produits d'atelier Shark Oil



\*Plus d'informations sur le site





# ROULEMENTS À BILLES UNIVERSELS PREMIUM ET 1<sup>ER</sup> PRIX



Ref	Modèle SKF / FAG	ø int	ø ext	Larg.	Corresp. 1 <sup>er</sup> Prix	Ref	Modèle 1 <sup>er</sup> prix	ø int	ø ext	Larg.
24900	607 2 RS	7	19	6	→	24939	607 2 RS	7	19	6
24901	608 2 RS	8	22	7	→	24940	608 2 RS	8	22	7
24902	609 2 RS	9	24	7	→	24941	609 2 RS	9	24	7
-						24992	623 2 RS	3	10	4
-						24993	624 2 RS	4	13	5
-		5	16	5		24903	625 2 RS	5	16	5
24904	626 2 RS	6	19	6	→	24943	626 2 RS	6	19	6
24905	627 2 RS	7	22	7	→	24944	627 2 RS	7	22	7
24906	628 2 RS	8	24	8	→	24945	628 2 RS	8	24	8
24907	629 2 RS	9	26	8	→	24946	629 2 RS	9	26	8
24908	6000 2 RS	10	26	8	→	24947	6000 2 RS	10	26	8
24909	6001 2 RS	12	28	8	→	21200	6001 2 RS	12	28	8
24948	6002 2 RS	15	32	9	→	04908	6002 2 RS	15	32	9
24910	6003 2 RS	17	35	10	→	24949	6003 2 RS	17	35	10
24911	6004 2 RS	20	42	12	→	21201	6004 2 RS	20	42	12
24912	6005 2 RS	25	47	12	→	24950	6005 2 RS	25	47	12
24913	6006 2 RS	30	55	13	→	24951	6006 2 RS	30	55	13
24914	6007 2 RS	35	62	14	→	24952	6007 2 RS	35	62	14
24915	6008 2 RS	40	68	15	→	24953	6008 2 RS	40	68	15
24954	6009 2 RS	45	75	16	→	24916	6009 2 RS	45	75	16
24955	6010 2 RS	50	80	16	→	24917	6010 2 RS	50	80	16
24956	6011 2 RS	90	55	18		-				
24957	6012 2 RS	95	60	18	→	24988	6012 2 RS	95	60	18
24958	6013 2 RS	65	100	18	→	24989	6013 2 RS	65	100	18
24959	6014 2 RS	70	110	20		-				
24960	6015 2 RS	75	115	20		-				
24918	6200 2 RS	10	30	9	→	24961	6200 2 RS	10	30	9
24919	6201 2 RS	12	32	10	→	24962	6201 2 RS	12	32	10
24963	6202 2 RS	15	35	11	→	16266	6202 2 RS	15	35	11
24920	6203 2 RS	17	40	12	→	21202	6203 2 RS	17	40	12
24921	6204 2 RS	20	47	14	→	24964	6204 2 RS	20	47	14
24922	6205 2 RS	25	52	15	→	21203	6205 2 RS	25	52	15
24923	6206 2 RS	30	62	16	→	24965	6206 2 RS	30	62	16
24924	6207 2 RS	35	72	17	→	24966	6207 2 RS	35	72	17
24925	6208 2 RS	40	80	18	→	24967	6208 2 RS	40	80	18
24926	6209 2 RS	45	85	19	→	24968	6209 2 RS	45	85	19
24927	6210 2 RS	50	90	20	→	24969	6210 2 RS	50	90	20
24970	6211 2 RS	55	100	21	→	24994	6211 2 RS	55	100	21
24972	6213 2 RS	65	120	23	→	24995	6213 2 RS	65	120	23
24973	6214 2 RS	70	125	24	→	24990	6214 2 RS	70	125	24
24974	6215 2 RS	75	130	25	→	24991	6215 2 RS	75	130	25
24975	6300 2 RS	10	35	11	→	24928	6300 2 RS	10	35	11
24976	6301 2 RS	12	37	12	→	24929	6301 2 RS	12	37	12
24977	6302 2 RS	15	42	13	→	24930	6302 2 RS	15	42	13
24978	6303 2 RS	17	47	14	→	24931	6303 2 RS	17	47	14
24932	6304 2 RS	20	52	15	→	24979	6304 2 RS	20	52	15
24980	6305 2 RS	25	62	17	→	24933	6305 2 RS	25	62	17
24934	6306 2 RS	30	72	19						
24982	6307 2 RS	35	80	21	→	24935	6307 2 RS	35	80	21
24937	6309 2 RS	45	100	25	→	24984	6309 2 RS	45	100	25
24985	6310 2 RS	50	110	27	→	24938	6310 2 RS	50	110	27
-						24986	6311 2 RS	55	120	29



Un service client à votre écoute



Consultez nos stocks en temps réel



Des remises toute l'année







## ROULEMENTS À BILLES PAR MARQUES





Code	Ø Int.	Ø Ext.	L.	Adaptation
 <b>04422</b>	15,9	34,92	11,11	Remplace <b>MURRAY 6 202</b> . Montage sur palier de lame <b>MURRAY 04412</b> et <b>BUNTON PLO 678*</b>
 <b>04421</b>	15,9	35	11,11	Remplace <b>MURRAY 6 202 / SNAPPER 10 756</b> peut être utilisé sans son circlips
 <b>04424</b>	15,9	40	11,9	Se monte avec notre palier <b>04412</b>
 <b>18285</b>	25	52	15	Remplace <b>SNAPER 19572</b> , <b>79813</b> et <b>TOROWHEEL HORSE 113514*</b>
 <b>04455</b>	19,2	34,92	13,3	Remplace <b>SNAPPER, JOHN DEERE, MTD*</b>
 <b>04796</b>	19,1	35	12,4	Remplace <b>SNAPPER, JOHN DEERE...*</b> Pour disque d'embrayage sur tondeuse autotractée
 <b>04459</b>	19,05	45,24	15,4	Remplace <b>ARIENS, BOLENS, BCA, BRIGGS &amp; STRATTON, CASE, CASTELGARDEN...*</b>
 <b>15026</b>	22	44	12	Remplace <b>HONDA 91103 - VA 4-003</b> pour HR 21, 214, 215 Pour Roto-Stop
 <b>15027</b>	12,1	26,3	11,3	Remplace <b>CASTELGARDEN 22122200*</b>
 <b>16265</b>	20	47	14	6204-C3. Roulement de palier pour <b>CASTELGARDEN</b> Remplace 19216032/0*
 <b>17043</b>	11,1	28,5	11,2	Universel
 <b>17044</b>	12,7	34,93	11,2	Universel
 <b>17045</b>	15,88	34,93	11,2	Universel
 <b>17189</b>	19	47	25	Roulement remplace <b>CASTELGARDEN 25122201/0</b>
 <b>17190</b>	19,05	52,02	30,7	Roulement remplace <b>TORO 47-1490, BEARING : SB205-12</b>
 <b>21204</b>	19,05	35,05	12,7	Remplace <b>TORO 25-1210</b>
 <b>04784</b>	12,7	28,6	11	Roulement de roue standard, s'adapte sur de nombreux modèles



## ROULEMENTS DIVERS



















Code	Ø Intérieur	Ø Extérieur	Largeur	Adaptation
 <b>04461</b>	11,1	17,5 et 28,6	20,6	Roulement de roue. Numéros d'origine : <b>SNAPPER/KEES : 1-1125, 7011125, 7011125YP</b>
 <b>04854</b>	14,7	19,05	14,3	Roulement à aiguilles. Remplace <b>MTD N°741-0404</b> . Pour poulie variateur sur modèles 600 et 659
 <b>04909</b>	16,2	35,1	43,5	Remplace <b>BOBCAT N°38069N</b> . Pour nos roues code 04853
 <b>04456</b>	19,05	45,2	16,7	Roulement à rouleaux. Remplace <b>SNAPPER N°12 931</b> également pour <b>ARIENS/BOLENS/ROPER*</b>

## BAGUES ET ENTRETOISES

Code	Remplace N° Origine	Ø Int.	Ø Ext.	Largeur	Adaptation
 <b>04015</b>	<b>AMF N°40 195</b>	19,2	35	19	Bague d'usure
 <b>04913</b>	<b>AMF N°39 979</b> et divers <b>ROPER</b>	19,2	35,2	15,8	Bague graphitée. Épaulement Ø 38 mm
 <b>04914</b>	<b>AMF N°52 407</b>	19,05	25,4	18,9	Bague de palier. Épaulement Ø 35 mm
 <b>04366</b>	<b>LAWN BOY N°681 904</b>	12,7	22,2 + plat	25,4	Bague d'arbre d'entraînement

\*Plus d'informations sur le site



Code	Remplace N° Origine	Ø Int.	Ø Ext.	Largeur	Adaptation
	<b>15032</b> CASTELGARDEN N°22034508/0	12	26	15	Bague nylon pour modèle RL 484 TR
	<b>17047</b> ARIENS N°55039, N°05503900, 55039 JOHN DEERE N°M-127082 MTD N°741-0376, 9410376	19,5	25,4	15,88	Modèle 1032. Bague bronze épaulement Ø 15,8 mm
	<b>04205</b> MTD N°748 0184, 060.47.380, 090.47.761	16	19	19	Bague bronze Épaulement Ø 28,6 mm
	<b>04206</b> MTD N°741 0293, 7480143	19	25,4	18,7	Bague nylon Épaulement Ø 31,2 mm
	<b>04207</b> MTD N°748 0867	16	19	19	Bague. Épaulement Ø 25,4 mm
	<b>04208</b> MTD N°748 0169	19	25,4	49	Bague graphite. Épaulement Ø 28,6 mm
	<b>04209</b> MTD N°741 0313, 741 0487	16,5	20,6	25,4	Bague bronze. Épaulement Ø 27 mm*
	<b>04910</b> MTD N°741 0225	15,9	22,2	15,3	Pour coupe de 38" et 42"
	<b>04911</b> ROPER N°126847X	10	13,2	11,9	Épaulement Ø 17 mm
	<b>04763</b> SNAPPER N°76515, BUNTON N°PL0928 EXMARK N°1-303041, 303041	22,4	28,6	31,7	Bague utilisée sur bras de roue
	<b>04764</b> SNAPPER N°13 321, 1-0743, 1-1099, 1-1100	9,52	12,7	9,52	Bague nylon. Epaulement Ø 15,9 mm
	<b>04765</b> SNAPPER N°10 986	19	21	15	Bague nylon. Épaulement Ø 32 mm
	<b>17050</b> SNAPPER N°12 617	22,2	25,4	15,8	Bague nylon. Épaulement Ø 31,75 mm
	<b>04430</b> MURRAY N°403 010	19,2	28,6	19	Bague graphite. Épaulement Ø 31,7 mm*
	<b>04762</b> MURRAY	16,3	22,2	43,2	Entretoise de palier
	<b>04912</b> MURRAY N°91334, N°24367	19,5	34,5	25	Pour roues avant sur coupe de 36", 38" et 40"
	<b>04913</b> AMF N°39979 AYP N°532009040 TORO N°62-5580 SNAPPER N°1-4624, 14624	19,2	35,2	15,8	Bague de bras de support de roue*
	<b>16337</b>	12,7	17	19	Hauteur : 32 mm

\*Plus d'informations sur le site



Un service client  
à votre écoute















Consultez nos stocks  
en temps réel

















Des remises  
toute l'année

## RESSORTS DE TRACTION

	Code	Ø Spirale	L Totale	L Spirale	Ø Fil	Description
	04771	15,9	116	73	1,98	Remplace <b>AMF</b> N°35 410
	04916	12,7	177	32	2,5	Remplace <b>HONDA</b> N°54411-VB3-800. Ressort d'embrayage pour tondeuses HRA216 (88-91) et HRC216 (92-actu)
	04772	9,5	85	50	1,6	Remplace <b>MTD</b> N°732 0157
	04773	12,7	71	41	1,98	Remplace <b>MTD</b> N°732 0433
	04775	19,05	228	120	2,8	Remplace <b>MTD</b> N°732 0153
	04251	24,4	286	171	3,6	Remplace <b>MTD</b> N°732 0307*
	04776	19,05	152	120	1,98	Remplace <b>MURRAY</b> N°165 x 3 ou 20 683
	04777	19,05	146	108	2,38	Remplace <b>MURRAY</b> N°165 x 4 ou 28 604
	04778	15,9	127	89	1,98	Remplace <b>MURRAY</b> N°165 x 58 ou 20 682
	04779	9,5	83	38	1,58	Remplace <b>SNAPPER/KEES</b> N°13 694, 1-7326, 2-9025
	04780	12,7	149	45	1,98	Remplace <b>SNAPPER</b> N°12 122
	04781	17,5	113	70	1,98	Remplace <b>RANSOMES/BOBCAT</b> N°35 010 A et <b>SNAPPER</b> N°76 439, 363 039, <b>BUNTON-GOODALL</b> PL0035





## COMMANDES À DISTANCE

	Code	Remplace N°Origine	Longueur de câble	Longueur de gaine	Modèle
	07115	Universelle	1,80 m	1,67 m	Manette de gaz. Standard métallique
	07111	Universelle	1,25 m		Manette de gaz. Avec couvercle plastique
	07112	Universelle	1,80 m		Manette de gaz. Avec couvercle plastique
	07106	Universelle	1,25 m		Manette de gaz. Plastique
	07107	Universelle	1,50 m		Manette de gaz. Plastique
	07121	Universelle	1,50 m		Tirette. Type "STARTER"
	21207	<b>STIGA</b> N°1111-2333-01 <b>TORO</b> N°12-9470	1,50 m		Manette de gaz. Rouge
	23009	Universelle	1,50 m	1,65 m	Commande d'accélération
	15036	<b>AYP-ROPER</b> N°130861	1,50 m	1,32 m	Transmission pour PP751
	21209	<b>AYP</b> N°700417 <b>HUSQVARNA</b> N°5327004-17 <b>OREGON</b> N°60-004	1,207 m	1,194 m	Tirette de commande d'accélération complète
	04834	<b>MURRAY</b> N°21 223 PA	1,64 m	1,52 m	Manette de gaz. Action positive
	04839	<b>SNAPPER</b> N°12061	1,50 m	1,43 m	Manette de gaz Action positive pour moteur <b>TECUMSEH</b> 8 CV ET <b>B&amp;S</b> 5 CV
	04838	<b>SNAPPER</b> N°11991	1,59 m	1,50 m	Manette de gaz. Action positive pour moteur <b>B&amp;S</b> 8 HP
	04840	<b>SNAPPER</b> N°18188	1,30 m	1,25 m	Manette de gaz. Action positive pour moteur <b>B&amp;S</b> 5 HP
	04835	<b>SNAPPER</b> N°18186, 18515	1,22 m	1,18 m	Commande d'accélération adaptable pour tondeuse <b>SNAPPER</b> à moteur <b>B&amp;S</b>











\*Plus d'informations sur le site





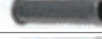

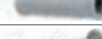



## LEVIERS

Code	Désignation	Code	Désignation
 <b>04832</b>	Levier de commande Remplace <b>BUNTON</b> N°PL0371, <b>RANSOMES/BOBCAT</b> N°36068N <b>SNAPPER</b> N°76405. <b>EXMARK</b> 1-302006	 <b>07100</b>	Levier à cliquet. Longueur 180 mm collier de fixation Ø 19 à 22 mm
 <b>07080</b>	Commande d'accélération avec collier de fixation Ø 19 à 22 mm	 <b>07110</b>	Levier à cliquet. Longueur 180 mm collier de fixation Ø 23 à 25 mm
 <b>07085</b>	Commande d'accélération avec collier de fixation Ø 23 à 27 mm	 <b>09606</b>	Levier d'accélérateur pour débroussailluses
 <b>07090</b>	Commande d'accélération avec vis de fixation Ø 6 x 25 mm	 <b>17053</b>	Levier homme mort collier de 22 à 27 mm
 <b>07105</b>	Levier à cliquet. Longueur 140 mm collier de fixation Ø 23 à 27 mm		







## POIGNÉES DE GUIDON

Code	Diamètre (mm)	Longueur (mm)	Ø raccord (mm)	Ø raccord ext. (mm)	Épaisseur (mm)	Code	Diamètre (mm)	Longueur (mm)	Ø raccord (mm)	Ø raccord ext. (mm)	Épaisseur (mm)
 <b>07145</b>	25	101				 <b>21255</b>	23,5/26	125	50		2,75
 <b>21250</b>	18,5/20,5	100	8	40	4	 <b>21256</b>	24,5/26	129	50		2,25
 <b>21251</b>	20/21,5	132	32		2,25	 <b>21257</b>	27/28	112	35	33	4
 <b>21252</b>	22/23,5	100	28	32	2,5	 <b>21258</b>	27/28	123	40		3,75
 <b>21253</b>	22/24	123	32		5,5						
 <b>21254</b>	22/24,5	123	50		2						

## TRANSMISSIONS POUR HONDA

Code	Long. câble (mm)	Long. gaine (mm)	Désignation
 <b>04919</b>	1255	1155	Remplace 54510-VB5-800. Câble d'avancement pour HR 194-214-216*
 <b>04917</b>	1470	1375	Remplace 17910-VA3-003. Câble d'accélérateur pour HR 194-214
 <b>04918</b>	1165	1090	Remplace 54520-VA3-801. Câble de vitesse pour HR 194-214-216
 <b>04920</b>	1650	1385	Remplace 54530-VB3-802. Câble de Roto-Stop pour HR216, HRA216
 <b>04921</b>	1325	1230	Remplace 17910-VA4-800, 17910VB5A01. Accélérateur pour HRA 214-216
 <b>04922</b>	1195	1080	Remplace 54520-VB5-P00. Câble de vitesse pour HRA216
 <b>04923</b>	1660	1390	Remplace 54530-VA3-J01. Câble de Roto-Stop pour HRA2150, HRA 2160*
 <b>04924</b>	1210	1090	Remplace 54520-VA3-P01/02. Câble de vitesse pour HRA 2160

## CÂBLES DE TRACTION

Code	Remplace - N°Origine	Long. (mm)	Désignation
 <b>18267</b>	<b>CASTELGARDEN</b> N°84207104/1 <b>STIGA</b> N°1136-1075-01	1185	Câble de démarrage pour EasyLife 63 cm, 98S Mulching
 <b>18268</b>	<b>CASTELGARDEN</b> N°84207604/0, 82004604/3 <b>STIGA</b> N°1136-0461-01	715	Câble d'embrayage de lame pour T92-JP92, JT 92 hydro, JT92, JR92 et JR92 Hydro
 <b>18269</b>	<b>CASTELGARDEN</b> N°25207100/0, 25265000/0, 25430211/0*	390	Câble d'embrayage de lame pour TC102/122 jusqu'à 08/99 et câble de B à vitesses jusqu'à 2000
 <b>18274</b>	<b>CASTELGARDEN</b> N°82004600/0	775	Câble de relevage de coupe pour TC102 et TC122 jusqu'en 2000
 <b>18275</b>	<b>CASTELGARDEN</b> N°82004605/0	760	Câble de relevage de coupe pour TC 102 et TC 122 hydro, depuis 2000
 <b>18277</b>	<b>AYP</b> N°506 82 72-01, 506 96 70-01, 535 40 49-01	1750	Câble pour Hydrostat Pro Flex, Rider 970, Rider 970HST BioClip, Rider 13 Bio, Rider 18 ProFlex, Rider 20 ProFlex, Rider 16H, Rider 14 Pro*



Un service client  
à votre écoute



Consultez nos stocks  
en temps réel



Des remises  
toute l'année

# CÂBLES

	Code	Désignation
	26449	Câble d'accélérateur pour <b>STIHL</b> modèles BR500, BR550, BR600. Numéro d'origine : 4282 180 1100. Longueur de câble : 1295 mm. Longueur gaine : 1175 mm*
	18001	Câble d'accélération adaptable pour débroussailluses <b>STIHL</b> FS120, FS120R, FS200, FS200R, FS250...* Longueur câble : 973 mm, long gaine : 840 mm
	04041	Câble de levage pour <b>NOMA / AMF</b> 39299. Longueur 514 mm
	04042	Câble de relevage adaptable <b>NOMA / MURRAY</b> . Remplace origine 46512, 53037, 325007, 300341. Longueur : 444 mm
	04423	Câble pour <b>MURRAY</b> remplace origine 24072
	07055	Câble souple dit corde à piano. Ø : 2 mm. Longueur : 2,5 m. Tête 6 mm x 6 mm. 19 fils
	07060	Câble souple dit corde à piano. Ø : 2 mm. Longueur : 2,5 m. Tête 9 mm x 9 mm. 19 fils
	07065	Câble souple dit corde à piano. Ø : 2,5 mm. Longueur : 2,5 m. Tête 6,5 mm x 6,5 mm. 19 fils
	07070	Câble souple dit corde à piano. Ø : 2,5 mm. Longueur : 2,5 m. Tête 7,8 mm x 8,1 mm. 19 fils
	07075	Câble souple dit corde à piano. Ø : 2,5 mm. Longueur : 2,5 m. Tête 9 mm x 10 mm. 19 fils
	21212	Câble souple Ø 1,9 mm. Longueur 2 m. Tête Ø 8 x 8 mm et Z, Ø 4 mm
	21213	Câble souple Ø 1,9 mm. Longueur 2 m. Tête Ø 6,4 mm et Z, Ø 4 mm
	07079	Corde à piano, Ø 1,8 mm. Rouleau de 30 m
	21214	Corde à piano, Ø 1,5 mm. Rouleau de 30 m
	07248	Câble souple dit corde à piano. Ø 1,5 mm. Longueur : 2,5 m. Tête œillet, Ø 6,35 mm
	07076	Câble souple, 19 fils, Ø 1,5 mm. Rouleau de 25 m
	07077	Câble souple, 19 fils, Ø 2 mm. Rouleau de 25 m
	07078	Câble souple. 19 fils. Ø 2,5 mm. Rouleau de 25 m
	17054	Câble souple. 19 fils. Ø 3 mm. Rouleau de 25 m
	17055	Câble souple. 19 fils. Ø 4 mm. Rouleau de 25 m



\*Plus d'informations sur le site





## GAINES



	Code	Désignation
	07130	Gaine pour câble Ø 2 mm. Rouleau de 25 m. Noire
	07135	Gaine pour câble Ø 2,5 mm. Rouleau de 25 m. Noire. Ø intérieur : 3,5 mm. Ø extérieur : 5,6 mm
	07891	Gaine plastifiée. Ø int. 4 mm. Ø ext. 6,8 mm. Rouleau de 25 m
	07136	Gaine métallique renforcée pour corde à piano. Ø ext. 4,8 mm. Rouleau de 15 m



	Code	Désignation
	17057	Gaine plastifiée Ø int 2 mm Ø ext. 5 mm. Rouleau de 25 m
	17058	Gaine plastifiée Ø int 5 mm Ø ext. 7,8 mm. Rouleau de 25 m



**KERWOOD**  
Chaines, guides  
et accessoires de tronçonneuses.

## SERRE-CÂBLES

	Code	Désignation
	07001	Serre-câbles pour câbles jusqu'à Ø 3 mm
	07003	Serre-câbles pour câbles jusqu'à Ø 2,5 mm
	07006	Serre-câbles pour câbles jusqu'à Ø 2 mm

	Code	Désignation
	07004	Serre-câbles pour câbles jusqu'à Ø 2 mm
	07008	Serre-câble œillet. Pour câble de Ø 2,5 mm maximum. Œillet Ø 6,35 mm. Vendu à l'unité

## BUTÉES DE GAINES ET EMBOUTS DE CÂBLE



	Code	Désignation
	07016	Butées de gaine creusées à 5,5 mm
	07002	Butées de gaine creusées à 6 mm
	07009	Butées de gaine creusées à 6,5 mm
	26711	Butée de gaine plastiques pour Murray. Remplace n° origine : 03-8530 (07890 que l'on passe à l'unité)
	23039	Embout de câble en « Z »



	Code	Désignation
	07247	Serre-câble en « Z » à visser. Pour câble de Ø 2 mm maximum
	23075	Embout de câble avec œillet Ø 8 mm



**OURAGAN!**  
UNE MARQUE SOUPÉRIEURE  
DES ACCESSOIRES À HAUTE PERFORMANCE

## EMBOUITS DE GAINES

	Code	L (mm)	A (mm)	B (mm)	C (mm)
	07017	11	6	5,2	2,3
	07021	11	6,5	5,7	2,3

	Code	L (mm)	A (mm)	B (mm)	C (mm)
	07019	12	6,5	6	2,8
	07022	11	7	6,5	3,5



Un service client  
à votre écoute









Consultez nos stocks  
en temps réel







Des remises  
toute l'année

## VIS DE RÉGLAGE

	Code	Désignation		Code	Désignation
	07018	Vis de réglage par molette. Pour gaine Ø 6,8 mm maxi		07029	Vis de réglage avec clé de 8. Pour gaine Ø 6,2 mm maxi
	07051	Vis de réglage par molette. Pour gaine Ø 5,6 mm maxi		07053	Vis de réglage avec clé de 9 et 11. Pour gaine Ø 7,3 mm maxi
	07052	Vis de réglage avec clé de 7 et 8. Pour gaine Ø 6,1 mm maxi		07054	Embouts protège-câble 2 mm
				21215	Vis de réglage coudée

## OUTIL À COUDER, CLIPS ET LIENS

	Code	Désignation		Code	Désignation
	07256	Sachet de 100 liens nylon. Idéal pour les câbles <b>x100</b>		07057	Clip pour maintien des gaines
	07056	Vis + plaquette de fixation pour gaine		07118	Pince à coudre la corde à piano (outil à former les "z" au bout d'une corde à piano)

# Nos produits d'atelier Shark Oil

