

# OUTILLAGES, OUTILS HUILES, MATÉRIEL ATELIER



## OUTILS DE JARDIN

Accessoires pour Bahco.....	414
Cisaille.....	413
Ciseaux.....	414
Couper , Scier.....	412
Couper , Trancher.....	412
Ebrancheur.....	413
Mesurer.....	413
Pelles à neige.....	413
Petits outils de jardin.....	414
Ramasser - Racler.....	412
Séccateurs Pro.....	413

## OUTILLAGES ET PRODUITS D'ATELIER







Abri de robot.....	419
Accessoires jardin.....	418
Accessoires pour affûteuses.....	415, 416, 418
Accessoires pour lames.....	419
Accessoires pour vidange.....	424
Additif.....	425
Affûteuse électrique de chaîne.....	417
Affûteuse de chaîne.....	416
Assortiments.....	421
Attelage et remorquage.....	419
Bardahl.....	426
Bidons.....	423, 424
Circlips.....	422
Clés à bougies.....	415
Clés.....	430

Colliers Serflex.....	422
Contrôleurs.....	420
Dériveteuse et riveteuse de chaînes.....	418
Doseurs.....	423
Douilles.....	430
Entonnoirs.....	423
Huiles.....	429
Huiles de chaîne.....	430
Insecticides.....	428
Kit d'entretien.....	425
Lève autoportée.....	420
Limes d'affûtage.....	415, 416
Liquide pour véhicules.....	430
Malettes , kit affûtage Kerwood.....	415
Meules.....	417
Nettoyants.....	427
Outillages.....	414, 430
Peinture spéciales motoculture.....	428
Pompe à graisse + graisses.....	427
Pompe de transfert.....	424
Portes limes.....	416
Rampe aluminium.....	421
Réglage carburateurs.....	414
Réparation des pneumatiques.....	425
Sangles + Tendeurs.....	420
Shark Oil.....	426, 427
Spray de marquage forestier.....	428
Vis-colliers clavettes.....	420
WD-40.....	425

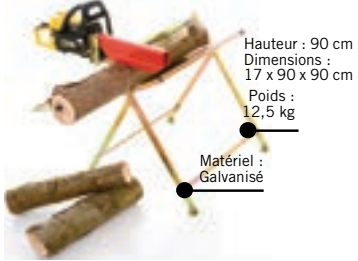

## RAMASSER / RACLER

	Code	Désignation		Code	Désignation
	21680	Pelle à poussière		21692	Paire de mains rigides ramasse-feuilles Longueur totale : 50,5 cm Largeur totale : 34 cm

## COUPER / SCIER







	Code	Désignation
	21648	Scie à bûche de 53 cm
	21649	Scie à bûche de 76 cm
	21658	Faucille ronde
	29832	Couteau robuste multiusage BAHCO PRADINES 2446 (avec étui) avec lame en acier inoxydable solide. Longueur de la lame 102 mm
	19034	Serpe italienne. Longueur lame avec la courbe : 40 cm
 Hauteur : 90 cm Dimensions : 17 x 90 x 90 cm Poids : 12,5 kg Matériel : Galvanisé	23520	Chevalet de tronçonnage. Guide max 50 cm. Bûches Ø max 34 cm. Longueur bûche max 160 cm. Galvanisé, antirouille Butée de coupe à 45 cm Structure pliante. Système de sécurité
	80300	<b>OREGON</b> Chevalet à bûches. Largeur et hauteur réglables. Léger, pliant. Charge max 80 kg. Dents pour stabiliser le bois

## COUPER / TRANCHER

	Code	Désignation
	21665	Hachette à tête manche trimatière <b>SPEAR &amp; JACKSON</b>
	19016	Merlin 2,5 kg avec son manche Tri-matière
	21667	Masse 4 kg manche trimatière







## MESURER

Code	Désignation	Code	Désignation
 21671	Thermomètre plastique blanc. Longueur : 50 cm	 44013	Thermomètre <b>SPEAR &amp; JACKSON</b> métal imprimé vache, longueur : 30 cm
 44007	Thermomètre <b>SPEAR &amp; JACKSON</b> métal imprimé jonquille, longueur : 20 cm	 19022	Pluviomètre en plastique. Hauteur totale : 243 mm
 44012	Thermomètre <b>SPEAR &amp; JACKSON</b> métal imprimé guépard, longueur : 20 cm	<b>Nos produits d'atelier</b>  	





## PELLES À NEIGE

Code	Désignation
 19008	Pelle auto en ABS. Manche avec poignée plastique Manche démontable, auto télescopique



## SÉCATEUR PRO

Code	Désignation	Code	Désignation
 29800	Sécateur à lames acier trempé Bahco Pradines PG-12-F Longueur : 21 cm Capacité de coupe : 2 cm	 29802	Sécateur à lames acier trempé Bahco Pradines P121-23-F Longueur : 23 cm Capacité de coupe : 2.5 cm
 29801	Sécateur à lames acier trempé Bahco Pradines P3-23-F 25 mm. Longueur : 23 cm Capacité de coupe : 2.5 cm	 29831	Sécateur acier trempé Clarity Bahco Pradines PG-05-Orange. 20 mm. Confort Capacité de coupe : 2 cm

## CISAILLE

Code	Désignation	Code	Désignation
 43072	Cisaille à haies pro 60 cm. Manches carrés en aluminium	 29810	Cisaille acier trempé Clarity Bahco Pradines PG-35-Orange. Confort
 29805	Cisaille à haies acier trempé Bahco Pradines P51-F. Usage pro. Longueur totale : 57 cm	 29815	Bahco Pradines GS-76. PRO
 29806	Cisaille à haies acier trempé Bahco Pradines P59-25 Usage fréquent universel. Longueur totale : 57 cm		

## EBRANCHEUR

Code	Désignation	Code	Désignation
 29807	Ebrancheur démultiplié acier trempé Bahco Pradines P280SL-80 55 mm. Pro	 29811	Ebrancheur démultiplié acier trempé Bahco Pradines P280 SL-60 55 mm, longueur 600 mm
 29808	Ebrancheur acier trempé Bahco Pradines P140-F 35 mm. Pro		



Un service client à votre écoute



Consultez nos stocks en temps réel



Des remises toute l'année









## CISEAUX

Code	Désignation
 29816	Ciseaux à fleurs et plantes FS-5 Bahco Pradines. Lames 5 cm

## ACCESSOIRES POUR BAHCO

Code	Désignation	Code	Désignation
 29821	Butées de rechange R 516, tampon caoutchouc pour cisailles Bahco Pradines	 29823	Fermoir R341P pour sécateur. Lot pièces de rechange Bahco Pradines. (fermoir sécateurs P3)
 29822	Pièces de rechange pour sécateurs P3, P5, P108, P110	 29826	Lame de rechange P124PG pour sécateurs. Bahco Pradines (pour sécateurs : P108-23, P108-23, P110-23 & échenilloir P34-27A)

## PETITS OUTILS DE JARDIN

Code	Désignation	Code	Désignation	Code	Désignation
 21621	Serfouette PL	 44044	Griffe à fleurs Forges de Lavieu avec manche bois, L : 32 cm	 44043	Binette longue à fleurs Forges de Lavieu avec manche bois, L : 33,5 cm
 21623	Griffe à fleur	 21625	Balai à fleur FP	 44045	Tire racine Forges de Lavieu avec manche bois, L : 34,5 cm
 44037	Griffe à fleurs Spear & Jackson avec manche trimatières, L : 28,5 cm	 44040	Rateau à fleurs Spear & Jackson avec manche bois, L : 28 cm, longueur manche : 13,4 cm	 44046	Couteau désherbeur Forges de Lavieu avec manche bois, L : 30 cm

## PETIT OUTILLAGE

Code	Désignation	Code	Désignation
 07118	Outil à coudre la corde à piano. En Z	 26944	Kit montage, démontage Tecomec de cylindre-piston. Le kit comprend : 2 blocs piston, 1 cale pour le montage cylindre, 4 sangles de montage segments
 07126	Nettoyeur de filetage de bougie Ø 14 et 18 mm		

## RÉGLAGE CARBURATEURS

Code	Désignation	Code	Désignation
 26081	Trousse 10 tournevis pour le réglage des carburateurs	 26090	Tournevis de réglage pour carburateur. <b>Double D</b>
 N 26082	Tournevis de réglage pour carburateur - <b>Shapde</b>	 N 26091	Tournevis de réglage pour carburateur. <b>Hexagon</b>
 N 26083	Tournevis de réglage pour carburateur. <b>Six star</b>	 24987	Kit de 4 tournevis pour le réglage des carburateurs
 N 26084	Tournevis de réglage pour carburateur. <b>Small Pac Man</b>	 N 26945	Kit 12 outils pour nettoyage carburateur, moteur...
 N 26085	Tournevis de réglage pour carburateur. <b>Small Single D</b>		
 N 26086	Tournevis de réglage pour carburateur. <b>Pac Man</b>		
 N 26087	Tournevis de réglage pour carburateur. <b>Single D</b>		
 N 26088	Tournevis de réglage pour carburateur. <b>Splined 7</b>		
 N 26089	Tournevis de réglage pour carburateur. <b>Splined 21</b>		

Nos produits d'atelier



## CLÉS À BOUGIES



Code	Désignation	
08005	Clé 11 et 16 avec manche tournevis	⊕
08010	Clé 13 et 16 avec manche tournevis	⊕
08015	Clé 10 et 19 avec manche tournevis	⊕
08030	Clé 13 et 19 avec manche tournevis	⊕

Code	Désignation	
08035	Clé 14 et 19 avec manche tournevis	⊕
08045	Clé 16 et 19 avec manche tournevis	⊕
08050	Clé 17 et 19 avec manche tournevis	⊕
08055	Clé 13 et 21 avec manche tournevis	⊕

Code	Désignation	
08065	Clé 15 et 21 avec manche tournevis	⊕
08075	Clé 17 et 21 avec manche tournevis	⊕
08080	Clé 19 et 21 avec douille carrée de 10 x 10	⊕
08081	Clé 19 avec manche tournevis étoilé	⊕

## MALETTE AFFÛTAGE KERWOOD

Code	Désignation
21512	<p>Malette à outils pour affûtage chaîne tronçonneuse <b>KERWOOD</b>. Comprenant :</p> <ul style="list-style-type: none"> <li>tournevis à tête plate</li> <li>+ clé en T</li> <li>+ bougie d'allumage Archer A958 (correspondance NGK : BPMR7A, Champion : RCJ7Y)</li> <li>+ étau pour souche</li> <li>+ mètre ruban</li> <li>+ écrous de guide</li> <li>+ gabarit pour lime</li> <li>+ poignée de lime</li> <li>+ lime plate</li> <li>+ limes rondes : 4 mm, 4,8 mm, 5,5 mm</li> </ul>



## KIT AFFÛTAGE - KERWOOD

Code	Désignation
08404	<p>Kit affûtage - <b>KERWOOD</b> contient :</p> <ul style="list-style-type: none"> <li>1 gabarit d'affûtage</li> <li>+ 1 pièce manche en bois</li> <li>+ 1 pièce lime plate de 6"</li> <li>+ 1 pièce lime ronde de 4,0 mm</li> <li>+ 1 pièce lime ronde de 4,8 mm</li> <li>+ 1 pièce lime ronde de 5,5 mm</li> <li>+ 1 pièce guide de lime</li> <li>+ 1 pièce pochette orange <b>KERWOOD</b></li> </ul>



**NOUVEAUTÉS  
2025**

## LIMES D'AFFÛTAGE DES CHÂÎNES - PFERD



Code	Désignation
08156	Lime <b>PFERD</b> Ø 3,6 mm x 200 mm (boîtes de 6 limes)
08150	Lime <b>PFERD</b> Ø 4 mm x 200 mm (boîtes de 6 limes)*
08154	Lime <b>PFERD</b> Ø 4,5 mm x 200 mm (boîtes de 6 limes)*
08155	Lime <b>PFERD</b> Ø 4,8 mm x 200 mm (boîtes de 6 limes)*
08160	Lime <b>PFERD</b> Ø 5,16 mm x 200 mm (boîtes de 6 limes)*
08165	Lime <b>PFERD</b> Ø 5,5 mm x 200 mm (boîtes de 6 limes)*
08161	Blister de 2 limes <b>PFERD</b> Ø 4 mm x 200 mm*
08162	Blister de 2 limes <b>PFERD</b> Ø 4,8 mm x 200 mm*
08163	Blister de 2 limes <b>PFERD</b> Ø 5,5 mm x 200 mm*
08166	Lime 7 x 4,5 mm pour affûteur <b>PFERD</b> petit modèle*
08167	Lime 200 mm x 9 mm x 6 mm pour affûteur <b>PFERD</b> grand modèle*



## MANCHES

Code	Désignation
08171	Manche de lime <b>PFERD</b> (convient pour les affûteurs <b>PFERD</b> )*
08170	Manche de lime plastique



\*Plus d'informations sur le site



**Un service client**  
à votre écoute



**Consultez nos stocks**  
en temps réel



**Des remises**  
toute l'année

## AFFÛTEUSE DE CHAÎNE REVERSIBLE PFERD - CHAIN SHAP CS-X



Code	Désignation
43024	Affûteuse de chaîne réversible <b>PFERD</b> Chain Sharp CS-X 4. Ø 4 mm 200 mm x 9 mm x 6 mm*
43025	Affûteuse de chaîne réversible <b>PFERD</b> Chain Sharp CS-X 4,8. Ø 4,8 mm 200 mm x 9 mm x 6 mm*
43026	Affûteuse de chaîne réversible <b>PFERD</b> Chain Sharp CS-X 5,16 Ø 5,16 mm. 200 mm x 9 mm x 6 mm*
43027	Affûteuse de chaîne réversible <b>PFERD</b> Chain Sharp CS-X 5,5. Ø 5,5 mm 200 mm x 9 mm x 6 mm*

## PORTES-LIMES PFERD



Code	Désignation
08122	Porte lime affûteur <b>PFERD</b> permet d'affûter simultanément la gouge et le limiteur. Modèle avec lime carrée 7 x 4,5 mm et lime ronde Ø 4 mm*
08123	Porte lime affûteur <b>PFERD</b> permet d'affûter simultanément la gouge et le limiteur. Modèle avec lime carrée 9 x 6 mm et lime ronde Ø 4,8 mm*
08124	Porte lime affûteur <b>PFERD</b> . Lime carrée 7 mm x 4,5 mm + Lime ronde Ø 5,5 mm
08176	Porte lime 4,0 mm - <b>KERWOOD</b>
08177	Porte lime 4,8 mm - <b>KERWOOD</b>
08178	Porte lime 5,5 mm - <b>KERWOOD</b>

\* remise non applicable sur les produits de la marque PFERD

## AFFÛTEUSE DE CHAÎNES DE TRONÇONNEUSE



Code	Désignation
08115	Affûteuse main super à fixer sur le guide (livrée sans lime). Tous les modèles s'adaptent dessus

## LIMES D'AFFÛTAGE KERWOOD



Code	Désignation
08140	Lime d'affûtage 3,5 mm
08141	Lime d'affûtage 4,0 mm
08142	Lime d'affûtage 4,5 mm
08143	Lime d'affûtage 4,8 mm
08144	Lime d'affûtage 5,0 mm
08145	Lime d'affûtage 5,5 mm
08168	Lime plate longueur 150 mm

## AFFÛTEUR DE CHAÎNES FAST FILER



Code	Désignation
72304	Fast Filer. L'original. Affûtage rapide. Pour chaînes 325"

Accessoires pour chaînes et guides



08401 Rectifieur de guide - **KERWOOD**



08402 Etau à pointe - **KERWOOD**

## GABARIT D'AFFÛTAGE POUR CHAÎNE



Code	Désignation
73201	Gabarit d'affûtage pour chaîne

\*Plus d'informations sur le site



# AFFÛTEUSES ÉLECTRIQUES DE CHÂÎNES

Affûteuse SuperJolly avec circuit hydraulique pour le serrage automatique de la chaîne quand l'affûteuse est en route.

**Livré avec :**  
 Meule Ø 145 x 3,2 x 22,2  
 Meule Ø 145 x 4,7 x 22,2  
 Meule Ø 145 x 8 x 22,2  
 Clé Allen 4 mm  
 Clé Allen 5 mm  
 Vis M8x80  
 Ecrou M8  
 Rondelle pour vis M8  
 Lampe 15 Watts intégrée

**Caractéristique techniques :**  
 - Tension 230V / 50Hz-  
 - Puissance nominal 214 Watts  
 - Dimensions :  
 Ø ext. : 145 mm  
 Ø int. : 22,2 mm  
 Epaisseurs : 3,2 - 4,7 - 8 mm  
 - Vitesse maximum de la meule :  
 2800 tours/min.  
 - Poids 7,7 kg  
 - Type de chaînes recommandé :  
 1/4" - .325" - 3/8" - .404" - 3/4"



Code	Désignation
<b>08257</b>	Affûteuse Super Jolly <b>TECOMEC</b> Hydraulique



Code	Désignation
<b>08255</b>	Affûteuse de chaîne d'atelier, moteur 220 V étai multi-position*



Code	Désignation
<b>21503</b>	Affûteuse de chaîne d'atelier*



Code	Désignation
<b>08256</b>	Affûteuse de chaîne "MiDi-Jolly". Moteur 220 V étai orientable*



Code	Désignation
<b>21504</b>	Affûteuse de chaîne d'atelier*



Code	Désignation
<b>08405</b>	Affûteuse électrique - <b>KERWOOD</b> 230 V



Code	Désignation
<b>08406</b>	Affûteuse à main électrique - <b>KERWOOD</b> 12V. Sur batterie 2Ah

## MEULES

	Code	Désignation
	<b>08127</b>	Meule d'affûteuse Ø 145 mm, alésage 22 mm, épaisseur 3 mm (pour 1/4" et 325")
	<b>08131</b>	Meule d'affûteuse Ø 145 mm, alésage 22 mm, épaisseur 4,5 mm (pour 3/8" et 404")
	<b>08135</b>	Meule d'affûteuse Ø 145 mm, alésage 22 mm, épaisseur 7 mm (pour limiteurs)
	<b>08321</b>	Meule pour "MINI JOLLY" Ø 100 mm, alésage 16 mm, épaisseur 3 mm
	<b>08322</b>	Meule pour "MINI JOLLY" Ø 100 mm, alésage 16 mm, épaisseur 4,5 mm
	<b>08328</b>	Meule pour "MIDI JOLLY" Ø 105 mm, alésage 22 mm, épaisseur 3 mm
	<b>08329</b>	Meule pour "MIDI JOLLY" Ø 105 mm, alésage 22 mm, épaisseur 4,5 mm

\*Plus d'informations sur le site



**Un service client**  
à votre écoute









**Consultez nos stocks**  
en temps réel

















**Des remises**  
toute l'année



## ACCESSOIRES POUR AFFÛTEUSES

Code	Désignation	Code	Désignation
 18521	Interrupteur pour affûteuse	 18524	Ressort de rappel pour notre affûteuse 08255
 18522	Butée de chaîne	 18526	Ressort de rappel pour notre affûteuse 08257
 18523	Ressort de rappel pour notre affûteuse 08256	 18527	Butée de chaîne pour affûteuse Tecomec Super Jolly

## DÉRIVETEUSE ET RIVETEUSE DE CHAÎNE

Code	Désignation
 08190	Dériveteuse de chaîne d'atelier
 08195	Poinçon de dériveteuse
 08196	Enclume de dériveteuse
 08200	Riveteuse de chaîne d'atelier
 08205	Bouterolle de riveteuse pour chaîne .1/4" et .325"
 08206	Poignée de riveteuse pour chaîne .1/4" et .325"
 08210	Bouterolle de riveteuse pour chaîne 3/8" et .404"
 08211	Poignée de riveteuse pour chaîne 3/8" et .404"
 08403	Riveteuse/dériveteuse combinées - Kerwood
 23944	Riveteuse dériveteuse Compacte <b>TECOMEC</b>
<b>PRODUITS VENDUS AVEC</b>	
 23531	Pointeau 3/8" 404"
 23537	Bouterolle 1/4, .325, 3/8 LP
 23538	Bouterolle 3/8, .404
 23548	Pointeau

## ACCESSOIRES JARDIN

Code	Désignation	Code	Désignation
 00010	Composteur de jardin 300 litres en plastique (Dimensions : 60 x 60 x 81 cm)*	 00023	25 sacs poubelle standard 100 litres







Retrouvez tous nos produits [www.sodipieces.fr](http://www.sodipieces.fr)

\*Plus d'informations sur le site







## ABRIS DE ROBOT

	Code	Désignation		Code	Désignation
	 50208	Abri de robot tondeuse protec A moyen modèle (hauteur max. pour le robot 37 cm)*		 50209	Abri de robot tondeuse protec C petit modèle (hauteur max. pour le robot 25 cm)*

## ACCESSOIRES POUR LAMES

	Code	Désignation		Code	Désignation
	23000	Affûteur de lame		24049	Équilibreur de lame modèle professionnel à 6 aimants. Fixation murale, livré avec pointe de contrôle d'alignement de lame
	04705	Cône pour contrôle économique de l'équilibrage des lames de tondeuses			

## ATTELAGE ET REMORQUAGE

	Code	Désignation		Code	Désignation
	23820	Gyrophare aimanté. 12/24V. Couleur : ambre. Ampoule halogène longue durée H1. Alimentation sur allume-cigare		23813	Roue Jokey métal attelage remorque Ø 48 mm avec collier Débattement : 200 mm. Livrée avec collier de serrage
	23821	Gyrophare flexible. 12/24V. Couleur : ambre. LED diamètre 126 x 210 mm. Waterproof norme IP65		23815	Antivol de remorque métal Cadenas et clés. Dimensions : 9 x 7 x 15 cm
	24004	Lampe 4 fonctions : clignotants, warning, feux stops, éclairage plaque		23818	Projecteur LED de travail, durée de vie : 30.000 heures, waterproof norme IP67, côtes : 11 x 11 cm
	23800	Rampe de signalisation arrière en métal. Avec câble de 5 m. Fonctions : feux stop, clignotants, warning, éclairage de plaque. Longueur de la rampe : 1 m environ. Hauteur de la rampe : 14,5 cm environ		23808	Support sur tige pour gyrophare agricole référence 23821
	23801	Feux de signalisation arrière magnétique. Feux stop et clignotants. Câble 48 V. Longueur alimentation : 7,50 m		23809	Kit câblage 13 pins. Câble de 1,5 m
	23816	Feux arrière 4 fonctions LED. Clignotants, warning, feux stop, éclairage plaque		23900	Antivol pour tête d'attelage. Vendu avec deux clés
	23817	Feux arrière LED magnétique pour attelage, remorque. Feux stop et clignotants, magnétique, câble 45 V. Longueur câble 7,50 m		23901	Testeur attelage 7 pins
	23804	Prise adaptateur remorque attelage mâle métal 7 broches		23902	Testeur attelage 13 pins
	23805	Prise adaptateur socle remorque attelage métal femelle 7 broches		23903	Catadioptré rectangulaire adhésif. Dimensions : 90 x 35 mm
	23806	Prise plastique attelage remorque 7 broches		23904	Catadioptré rond adhésif. Ø : 58 mm
	23807	Prise adaptateur remorque attelage socle cache femelle 7 broches		23905	Catadioptré triangle fixation vis. Dimensions : 150 x 150 mm, Entraxe : 69 mm
	23808	Prise adaptateur remorque attelage 13 mâles, 7 femelles		23906	Cadenas et clés pour antivol d'attelage. Vendu avec 2 clés
	23809	Prise adaptateur remorque attelage mâle 7 mâles / 13 femelles		23907	Feu led antibrouillard, fixation par vis. 12 V
	23025	Adaptateur long 7 mâles, 3 femelles 12 V		23908	Feu de plaque LED, fixation par boulon. Ampoule : 5 W
	23810	Boule d'attelage remorque droite métal Ø 50 mm		23909	Kit câblage 7 pin. Câble de 1,5 m
	23811	Tête d'attelage remorque Ø 50 x 60 mm. Entraxe de fixation : 85 mm		35150	Baladeuse LED 4W sur pied GYS
	23812	Tête d'attelage remorque Ø 50 x 50 mm. Entraxe de fixation : 85 mm			



Un service client à votre écoute











Consultez nos stocks en temps réel









Des remises toute l'année





## VIS - COLLIERS SANGLES CLAVETTES

Code	Désignation	Code	Désignation
 <b>07056</b>	Vis de fixation de gaine à l'unité	 <b>23966</b>	100 colliers 100 mm x 4,8 mm Autobloquant
 <b>07256</b>	100 colliers plastique (L : 140 mm)	 <b>07057</b>	Collier pour gaine à clipser à l'unité
 <b>23964</b>	100 colliers 390 mm x 4,8 mm	 <b>07275</b>	Clavette 30 cm section 4,8 x 4,8
 <b>23965</b>	100 colliers 150 mm x 4,8 mm Autobloquant	 <b>07276</b>	Clavette 30 cm section 6,4 x 6,4
		 <b>07277</b>	Clavette 30 cm section 8 x 8
		 <b>07278</b>	Clavette 30 cm section 9,5 x 9,5





## SANGLES + TENDEURS

Code	Traction maximale (daN)	Longueur	Largeur	Désignation
 <b>21613</b>	250	1,8 m	25 mm	Avec enrouleur automatique
 <b>21614</b>	500	3 m	52 mm	Avec enrouleur automatique
<b>N</b>  <b>26909</b>	500	5 m	25 mm	Sangle avec un cliquet et deux crochets en acier en forme de «J»
<b>N</b>  <b>26910</b>	5 000	10 m	50 mm	Sangle avec un cliquet et deux crochets en acier en forme de «J»
<b>N</b>  <b>26911</b>		60 m		Tendeur Sandow diamètre 8 mm
 <b>07280</b>				Sangle élastique 23 cm
<b>07281</b>				Sangle élastique 38 cm
<b>07282</b>				Sangle élastique 50 cm
<b>07283</b>				Sangle élastique 64 cm
<b>07284</b>				Sangle élastique 80 cm

## CONTRÔLEURS

Code	Désignation	Code	Désignation
 <b>08175</b>	Manomètre pour contrôle d'étanchéité des carburateurs	 <b>04611</b>	Ampèremètre. Rond Ø 57 mm + ou - 15 ampères
 <b>07127</b>	Testeur économique d'allumage Evite le démontage de la bougie	 <b>26080</b>	Compteur d'heures universel
 <b>07738</b>	Testeur d'allumage. À monter en série entre la bougie et la bobine		

## LÈVE AUTOPORTÉE

Code	Désignation	Code	Désignation
 <b>24005</b>	Lève autoportée jusqu'à 400 kg. Charge maxi : 400 kg. Matière : métal. Inclinaison de levage maxi : 60° Coloris : vert. Dimensions pliés : Longueur : 115 cm. Largeur : 50 cm. Hauteur : 12 cm. Poids : 10 kg environ	 <b>50201</b>	Lève autoportée <b>CLIPLIFT MAGNUM</b> . Jusqu'à 500 kilos. Voie maximum : 127 cm. Verrin hydraulique équipé d'une pompe à pied qui permet le basculement sans effort. Une sécurité à enclenchement automatique à 3 niveaux, ainsi qu'une béquille de maintien, permettant un travail en toute sérénité. Fourni avec son support pour accrochage vertical
 <b>50200</b>	Lève autoportée <b>CLIPLIFT</b> . Jusqu'à 300 kilos. Verrin hydraulique équipé d'une pompe à pied qui permet le basculement sans effort. Fourni avec son support sécurisé pour accrochage vertical. Prix sans remise possible. 105 cm de roue. 90 cm de haut max	 <b>50202</b>	Lève autoportée <b>CLIPLIFT PRO</b> . Jusqu'à 800 kilos. Le levier monté sur un vérin hydraulique permet un levage sans effort. Il s'utilise et se déplace uniquement sur un sol stable, plane et lisse, grâce à ses quatre roulettes. Son support de réception de roues est réglable de 115 à 135 cm (voies extérieures) Les sangles d'entrave permettent de solidariser le CLIPLIFT PRO et la tondeuse autoportée*
		<b>N</b>  <b>44004</b>	Raclette <b>SPEAR &amp; JACKSON</b> pour carter de coupe (Longueur : 350 mm)

\*Plus d'informations sur le site



## RAMPE ALUMINIUM

Code	Désignation
 23412	Rampe de chargement en aluminium jusqu'à 500kg (longueur pliée : 1170 mm, Longueur dépliée : 2210 mm, largeur : 285 mm) - vendue à l'unité



Code	Désignation
 23413	Rampe de chargement en aluminium jusqu'à 300 kg - à l'unité



## ASSORTIMENTS

### De vis de lames de tondeuses



Code	Contneu	Ø	Longueur	
<b>00002</b> Contient 290 pièces	10 vis	9,5 mm	32 mm	
	20 vis	9,5 mm	38 mm	
	20 vis	9,5 mm	45 mm	
	10 vis	9,5 mm	51 mm	
	10 vis	9,5 mm	57 mm	
	10 vis	9,5 mm	64 mm	
	10 vis	9,5 mm	76 mm	
	100 clavettes de support de lame			
	100 rondelles GROWER			

### Divers



Code	Contneu
<b>00017</b>	130 graisseurs (6 modèles) Ø 6, 8, 10 mm angles : 45°, 90° et droit



Code	Contneu
<b>00022</b>	175 cosses et raccords électriques (18 modèles)



Code	Contneu
<b>35345</b>	Coffret rondelles Griffax Contient 190 pièces



Code	Contneu
<b>00006</b>	De 18 tailles différentes 250 clavettes demi lune



Code	Contneu
<b>00013</b>	100 ressorts de régulateur pour B&S (12 modèles)



Code	Contneu
<b>00014</b>	200 ressorts (12 modèles de traction, 8 modèles de compression)



Code	Contneu
<b>00016</b>	141 goupilles Béta (6 modèles)



Code	Contneu
<b>21611</b>	200 ressorts (12 modèles de traction, 8 modèles de compression)



Un service client à votre écoute



Consultez nos stocks en temps réel



Des remises toute l'année

## COLLIERS SERFLEX

	Code	Désignation	Ø de serrage
	<b>07023</b>	Bande pleine. Larg. 5 mm	7 à 11 mm
	<b>07241</b>	Bande ajourée. Larg. 8 mm	10 à 16 mm
	<b>07242</b>	Bande ajourée. Larg. 8 mm	14 à 24 mm
	<b>07243</b>	Bande ajourée. Larg. 8 mm	18 à 28 mm
	<b>07244</b>	Bande ajourée. Larg. 14 mm	14 à 22 mm
	<b>07245</b>	Bande ajourée. Larg. 14 mm	18 à 28 mm

	Code	Désignation	Ø de serrage
	<b>07246</b>	Bande ajourée. Larg. 14 mm	24 à 36 mm
	<b>07236</b>	Bande pleine. Larg. 8 mm	10 à 16 mm
	<b>07237</b>	Bande pleine. Larg. 8 mm	12 à 22 mm
	<b>07238</b>	Bande pleine. Larg. 8 mm	16 à 27 mm
	<b>07239</b>	Bande pleine. Larg. 8 mm	25 à 40 mm

### Colliers serflex à confectionner



Code	Long.	Larg.	Qualité
<b>07884</b>	3 m	8 mm	Standard
<b>07885</b>	3 m	8 mm	Inox
<b>07886</b>	3 m	14 mm	Standard

## COLLIERS SERFLEX



Code	Larg.	Ø de serrage	Désignation	
<b>07849</b>	5 mm	10 à 19 mm	Bande pleine	<b>x10</b>
<b>07850</b>	8 mm	10 à 16 mm	Bande ajourée	<b>x10</b>
<b>07851</b>	8 mm	14 à 24 mm	Bande ajourée	<b>x10</b>
<b>07852</b>	8 mm	18 à 28 mm	Bande ajourée	<b>x10</b>
<b>07856</b>	8 mm	8 à 16 mm	Bande pleine	<b>x10</b>

Code	Larg.	Ø de serrage	Désignation	
<b>07857</b>	8 mm	12 à 22 mm	Bande pleine	<b>x10</b>
<b>07858</b>	9 mm	16 à 27 mm	Bande pleine	<b>x10</b>
<b>07861</b>		11 à 13 mm	À oreilles	<b>x10</b>
<b>07862</b>		13 à 15 mm	À oreilles	<b>x10</b>
<b>07863</b>		15 à 18 mm	À oreilles	<b>x10</b>

## CIRCLIPS (à l'unité)

	Code	Désignation
	<b>05085</b>	Circlips 1/8" soit 3,18 mm
	<b>05086</b>	Circlips 3/16" soit 4,76 mm
	<b>05087</b>	Circlips 1/4" soit 6,35 mm
	<b>05088</b>	Circlips 3/8" soit 9,53 mm

	Code	Désignation
	<b>05089</b>	Circlips 5/8" soit 15,88 mm
	<b>05090</b>	Circlips 3/4" soit 19,05 mm
	<b>24560</b>	Circlip pour <b>STIHL</b> , N° Origine : 9468-621-1520



Retrouvez toutes nos produits  
[www.sodipieces.fr](http://www.sodipieces.fr)



## ENTONNOIRS

Code	Désignation	Code	Désignation	Code	Désignation
	<b>08330</b> 4 entonnoirs plastiques (50, 75, 100, 120 mm)		<b>08097</b> Grand modèle avec filtre et anse		<b>08094</b> Flexible en plastique pour entonnoir, Longueur : 33 cm
	<b>08095</b> Petit modèle avec filtre Ø 100 mm		<b>08098</b> Grand modèle avec filtre et flexible		

## DOSEURS

Code	Désignation	Code	Désignation
	<b>08112</b> Broc doseur 2 litres. Modèle translucide		<b>21632</b> Broc doseur 5 litres avec graduation, couvercle et bec verseur
	<b>08113</b> Broc doseur 1 litre. Modèle translucide		<b>21506</b> Bidon Doseur pour mélange. Contenu : 1 litre
	<b>08325</b> Broc doseur 0,5 litre. Graduation en % (indique la quantité d'huile nécessaire pour les mélanges à 2 - 3 - 5 ou 8 %) et graduation de 0 à 0,5 litre (tous les 50 ml)	 <b>Retrouvez tous nos produits</b> <a href="http://www.sodipieces.fr">www.sodipieces.fr</a>	
	<b>21631</b> Broc doseur 2 litres avec graduation, couvercle et bec verseur		

## BIDONS

Code	Désignation	Code	Désignation
	<b>08100</b> Bidon 5 L. Modèle standard pour essence, huile, liquide alimentaire		<b>08109</b> Bidon 20 L. Modèle renforcé avec bec verseur. Plastique alimentaire
	<b>08105</b> Bidon 10 L. Modèle standard pour essence, huile, liquide alimentaire		<b>08106</b> Bidon 10 L. Modèle renforcé avec bec verseur. Usage hydrocarbures
	<b>08108</b> Bidon 10 L. Modèle renforcé avec bec verseur. Plastique alimentaire		<b>08107</b> Bidon 20 L. Modèle renforcé avec bec verseur. Usage hydrocarbures



Un service client  
à votre écoute







Consultez nos stocks  
en temps réel



Des remises  
toute l'année



## BIDONS

Code	Désignation	Code	Désignation
	<b>24628</b> Double bidon rouge avec bec verseur auto-stop. Réservoir de 2 L pour l'huile. Réservoir de 5 L pour l'essence		<b>23020</b> Bidon noir de 10 L avec bec verseur
	<b>23019</b> Bidon rouge de 5 L avec bec verseur		<b>24652</b> Bec verseur pour bidon double <b>24628</b> , pour l'huile
			<b>24653</b> Bec verseur pour bidon double <b>24628</b> , pour l'essence

## BIDONS EN MÉTAL

Code	Désignation	Code	Désignation
	<b>26600</b> Bidon en métal vert olive de 5 L largeur : 160 mm, longueur : 340 mm, hauteur : 255 mm		<b>21602</b> Bidon en métal vert olive de 20 litres largeur : 335 mm, longueur : 150 mm, hauteur : 465 mm
	<b>21601</b> Bidon en métal vert olive de 10 L largeur : 345 mm, longueur : 160 mm, hauteur : 275 mm		<b>21603</b> Verseur flexible pour bidon en métal

## POMPE DE TRANSFERT

Code	Désignation	Code	Désignation
	<b>26704</b> Pompe de transfert carburant à piles TRFA01 TeraPump, débit : 11 L par minute (Exige 4 piles AA (non incluses))		<b>26705</b> Pompe de transfert carburant TeraPump à piles TREP01, débit de 9 L par minute

## ACCESSOIRES POUR VIDANGE

Code	Désignation	Code	Désignation
	<b>17195</b> Bidon de vidange 7 L. Bouchon avec double vidange, poignée de transport plastique renforcé		<b>23026</b> Bac de vidange plastique noir. 2 poignées. Capacité 10 litres. Longueur 43 cm, largeur 33 cm, profondeur 9,5 cm
	<b>17196</b> Bac de vidange plastique noir contenance 6 L		<b>23604</b> Extracteur d'huile, vidange. Capacité 6,5 L
	<b>23023</b> Kit de vidange manuel. Pour moteur de tondeuse et autres moteurs 4 temps. Contient : 1 seringue, 1 tuyau d'aspiration, 1 entonnoir, 1 bouteille		



## KIT D'ENTRETIEN

	Code	Désignation		Code	Désignation
	26916	Kit d'origine pour entretien démarrage moteur <b>BRIGGS &amp; STRATTON</b> Composé : Stabilisant pour carburateur, un bac à huile et 2 bidons d'huiles moteur 4 temps, 600 ml		26919	Kit d'origine pour entretien moteur <b>BRIGGS &amp; STRATTON</b> 21, 21R5, 21R6, 21R7, 21R8, et séries 3 powerbuilt intek I/C OHV. Composé : une bougie, un filtre à air et un bidon d'huile moteur 4 temps, 1,4L
	26917	Kit d'entretien pour moteur <b>BRIGGS &amp; STRATTON</b> 450E series et 500E series, composé : filtre à air, bougie, huile moteur 4 temps, SAE 30, 500 ml		26920	Kit d'origine pour entretien moteur <b>BRIGGS &amp; STRATTON</b> 31, 31R7, 31R8, 31R9 et séries 4 intek I/C OHV. Composé : un filtre à huile, un filtre à air, une bougie et 3 bidons d'huiles moteur 4 temps, 600 ml

## ADDITIF

	Code	Désignation		Code	Désignation
	18019	Additif moteur à essence <b>BRIGGS &amp; STRATTON</b> . Bidon de 100 ml		18020	Additif moteur à essence <b>BRIGGS &amp; STRATTON</b> . Bidon de 250 ml

## RÉPARATION DES PNEUMATIQUES

	Code	Désignation
	07742	Valve type TR 412
	07743	Valve type TR 413
	21222	Capuchon de valve pour les 2 types

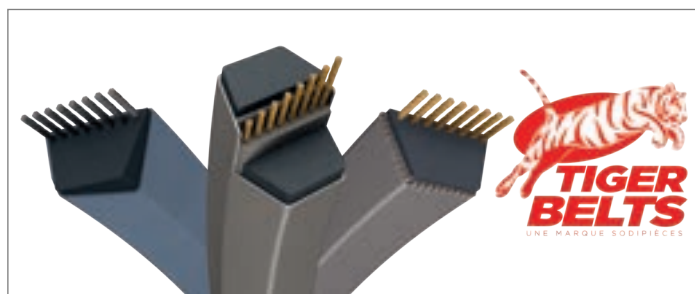

## WD-40

	Code	Désignation		Code	Désignation
				50156	WD 40. Aérosol de 400 ml. Système professionnel avec flexible
	50000	L'aérosol de 200 ml. Flacon "télespout" de 3 en 1		23974	Graisse spray 400 ml
	50036	Lot de 36 aérosols 200 ml		23975	Dégraissant 500 ml
	50006	Le pulvérisateur (vide) contenance 550 ml		23976	Huile de coupe 400 ml
	21604	L'aérosol de 500 ml. Système professionnel		23977	Lubrifiant sec au PTFE 400 ml
				23978	Graisse blanche 400 ml au lithium
				23979	Lubrifiant au silicone 400 ml
				23980	Nettoyant contact 400 ml
				23981	Super dégrissant 400 ml
				50005	Bidon de 5 litres



Un service client à votre écoute



Consultez nos stocks en temps réel











Des remises toute l'année

## BARDAHL





Code	Désignation
 50136	Joint silicone Bardahl. Joint noir 90 g
 50022	Joint silicone noir Bardahl. Cartouche de 200 ml
 50015	Joint silicone bleu Bardahl. Tube de 90 g. Joint d'étanchéité silicone bleu conçu pour remplacer les joints prédécoupés
 50023	Frein filets moyen. Freinage à résistance moyenne Protège les pièces de l'oxydation. Flacon 50 ml
 50025	Flacon de 50 g de <b>frein filets fort</b> . Fixations très fortes Pour le freinage et la fixation d'assemblage et vis Très bonne résistance à la chaleur*
 50132	Colle cyanoacrylate extraforte Bardahl. Colle instantanément tous types de matériaux. Flacon de 20 g
 50013	<b>Graisse universelle au lithium BARDAHL</b> Excellente adhérence, anti-usure, extrême pression...* Tube 150 g

Code	Désignation
 26915	Graisse pour renvoi d'angle. <b>BARDAHL</b> 150 g
 26008	Stabilisateur essence <b>BARDAHL</b>
 26009	Nettoyant dégraissant freins Bardahl. Aérosol de 600 ml
 26010	Aérosol de 300 ml Répare crevaison Bardahl
 26011	Kit de démarrage Bardahl première vidange. Comprenant : Une seringue de vidange, un flacon de récupération d'huile usagée, un stabilisateur d'essence, 2 bidons d'huile 4T 10W30
 50144	Pâte à réparer universelle Bardahl. Bâtonnet époxy modelable de 56 g
 50135	Pâte de montage blanche à la céramique, antiagrippante, pour hautes et basses températures. Tube de 200 ml
 26016	Départ moteur jardin Bardahl, aérosol de 250 ml (pour moteur 2 et 4 temps)

## SHARK OIL



Code	Désignation
 50157	Savon, crème lavante pour mains. Microbilles Bidon 5 litres Vendu sans pompe
 50153	Savon, crème lavante pour mains. Mains douces. Bidon 5 litres. Vendu sans pompe

Code	Désignation
 50021	<b>Graisse multi fonctions</b> Aérosol de 400 ml. Graisse à base d'huiles minérales raffinées et de savon de lithium. Usages multiples pour roulements...*
 50017	Dégrippant Super Puissant. Dégrippe, protège de la corrosion et lubrifie. Action ultra rapide. Aérosol de 400 ml*
 50143	Dissolvant résine Spécialement adapté pour le nettoyage des lames de tailleuses de haies, chaînes de tronçonneuses, sérateurs, etc. Spray de 500 ml*
 50019	Pulvérisateur de 400 ml de produit anti-adhérent herbe spécial tondeuse. Evite l'adhérence de l'herbe sous les carters de tondeuses

\*Plus d'informations sur le site





Code	Désignation
 50155	150 lingettes nettoyantes Pro'solv. Shark'oil. Lingettes en non-tissé imprégnées d'une solution nettoyante. Dimensions : 150 x 300 mm
 50016	Aérosol de 400 ml de produit <b>adhérent pour courroies</b> Evite le patinage des courroies et permet de prolonger leur durée de vie
 50008	Nettoyant carburateur. Elimine les gommages, dépôts et vernis dans le carburateur. Aérosol de 500 ml
 50020	Nettoyant diélectrique. Protège et améliore les performances des contacts électriques et électroniques. Pulvérisateur de 500 ml
 75029	Lubrifiant synthétique Pro'Lubrif Shark'oil. Aérosol de 650 ml
 75030	Dégraissant Pro'Solv 650 ml. Shark'oil, dégraissant surpuissant sans soude. Aérosol de 650 ml. Mettez fin aux graisses tenaces, aux résines persistantes, aux cambouis résistants et à d'autres saletés difficiles

Code	Désignation
 50141	Dissolvant résine Shark Oil. Aérosol de 400 ml. Spécialement adapté pour le nettoyage des lames de taille haies, chaînes de tronçonneuses, sécateurs, ciseaux de taille, couteaux de débroussailluses, broyeurs de branches
 50158	Pompe pour bidon de savon, crème lavante. Microbilles Pompe de 7 ml
 50159	Pompe pour bidon de savon, crème lavante Mains douces Pompe de 20 ml
 50082	Préventif anti crevaison - 500 ml
 50081	Préventif anti crevaison - 1 L
 50080	Bidon de 25 litres. Préventif anti-crevaison



## POMPES À GRAISSE + GRAISSES

Code	Désignation	Code	Désignation	Code	Désignation
 08149	Pompe à graisse (livré sans graisse)	 21510	Pompe à graisse en plastique	 75086	Graisse multiservices Lithium Grease EP2 Wolf - 18 kg
 18518	Pompe à graisse M 10 x 1	 75028	Tube de graisse multiservices. Lithium Grease EP2 Wolf. 400 g	 26914	Graisse pour renvoi d'angle. <b>TECOMEC</b> 125 g
 18525	Flexible pour notre référence <b>18518</b>				

## NETTOYANTS

Code	Désignation
 50138	Nettoyant spécial sec. Nettoie et dégraisse les surfaces métalliques, synthétiques, circuits électriques et électroniques (hors tension). Sèche très rapidement. Aérosol de 400 ml*



\*Plus d'informations sur le site



Un service client à votre écoute



Consultez nos stocks en temps réel



Des remises toute l'année

## PEINTURE SPÉCIALE MOTOCULTURE



Code	Couleur	Cont.
<b>N</b> 50104	Jaune <b>BERNARD</b>	400 ml
50105	Rouge <b>HONDA</b>	400 ml
50107	Alu blanc pour carters	400 ml
50108	Vert <b>JOHN DEERE</b>	400 ml
50109	Jaune <b>JOHN DEERE</b>	400 ml
50110	Orange <b>KUBOTA</b>	400 ml
50113	Rouge <b>MTD/PBL/TORO</b>	400 ml
50114	Bleu <b>ISEKI</b>	400 ml
<b>N</b> 50115	Rouge <b>ISEKI</b>	400 ml

Code	Couleur	Cont.
<b>N</b> 50116	Rouge <b>TORO</b>	400 ml
50117	Ivoire clair	400 ml
<b>N</b> 50121	Noir HT	500 ml
50122	Gris primaire anti-rouille	500 ml
50123	Alu haute température	400 ml
50124	Noir brillant standard	400 ml
50125	Noir mat standard	400 ml
50126	Blanc brillant standard	400 ml
<b>N</b> 50127	Peinture galvanisation à froid mat	400 ml

## SPRAY DE MARQUAGE FORESTIER



Code	Couleur	Cont.
<b>N</b> 80924	Spray marquage rouge	500 ml
<b>N</b> 80925	Spray marquage vert	500 ml
<b>N</b> 80926	Spray marquage blanc	500 ml
<b>N</b> 80927	Spray marquage orange	500 ml
<b>N</b> 80928	Spray marquage jaune	500 ml
<b>N</b> 80929	Spray marquage bleu	500 ml
<b>N</b> 80930	Spray marquage rose	500 ml
<b>N</b> 50164	Bombe de marquage Forestier Kerwood - rouge	500 ml
<b>N</b> 50165	Bombe de marquage Forestier Kerwood - vert	500 ml
<b>N</b> 50166	Bombe de marquage Forestier Kerwood - blanc	500 ml
<b>N</b> 50167	Bombe de marquage Forestier Kerwood - orange	500 ml
<b>N</b> 50168	Bombe de marquage Forestier Kerwood - jaune	500 ml
<b>N</b> 50169	Bombe de marquage Forestier Kerwood - bleu	500 ml
<b>N</b> 50170	Bombe de marquage Forestier Kerwood - rose	500 ml

## INSECTICIDES

Code	Désignation	Cont.
<b>N</b> 50128	Insecticide guêpes et frelons	1 000 ml
<b>N</b> 50129	Insecticide volants	1 000 ml
<b>N</b> 50130	Insecticide rampants	1 000 ml

















## Nos produits d'atelier











\*Plus d'informations sur le site



# HUILES MOTEUR

Code	Caractéristiques	Cont. (L)	Code	Caractéristiques	Cont. (L)	Code	Caractéristiques	Cont. (L)			
<b>2 TEMPS</b>											
	75004	Synthétique	2 L		75062	Semi synthèse	1 L				
	75016	Moto HP	1 L		75063	Semi synthèse	2 L				
<b>4 TEMPS</b>											
	75001	SAE30	0,6 L		75050	10W30	2L			75041 (par Ziegler)	10W40
	75002	SAE30	1 L		75073A	10W30	205 L		75074A	10W40	205 L
	75040 (par Ziegler)	SAE30	60 L		75015	5W40	1 L		75075A	15W40	205 L
	75003	10W30	1 L		75013	10W40	1 L		75014	10W60	1 L

# AUTRES HUILES

Code	Caractéristiques	Cont. (L)	Code	Caractéristiques	Cont. (L)	Code	Caractéristiques	Cont. (L)			
<b>TRANSMISSION</b>											
	75046	Tractofluid170 BM	5 L		75047	80w90 GL 5	2 L		75079A	80w90 GL 5	205 L
	75077A	Tractofluid170 BM	205 L	<p><b>Nos produits d'atelier</b></p>  							
<b>HYDRAULIQUE</b>											
	75049	Arow HV46	5 L	 <p><b>BARDAHL</b></p> <p>Retrouvez tous nos produits : <a href="http://www.sodipieces.fr">www.sodipieces.fr</a></p>							



**Un service client**  
à votre écoute









**Consultez nos stocks**  
en temps réel



**Des remises**  
toute l'année

## HUILES DE CHÂÎNES







Code	Caractéristiques	Cont. (L)	Code	Caractéristiques	Cont. (L)	Code	Caractéristiques	Cont. (L)
	75005	Minérale	1 L		75008	Biodégradable	1 L	 <b>04012</b> Pompe manuelle pour fûts d'huile de 50 à 210 L
	75006	Minérale	5 L		75009	Biodégradable	5 L	
	75010	Minérale	60 L		75071A	Biodégradable	205 L	

Infos : pour les bidons de 205 L merci de contacter notre service client pour une demande de devis.



## LIQUIDE POUR VÉHICULES

Code	Désignation	Cont.	Code	Désignation	Cont.	Code	Désignation	Cont.			
	75082	Liquide de refroidissement jaune universel prêt à l'emploi, antigel : -25°C	5 L		75083	Liquide de refroidissement rose universel prêt à l'emploi, antigel : -30°C	5 L		75084	Lave glace bleue prêt à l'emploi, antigel : -20°C	5 L







## OUTILLAGES

Code	Désignation	Code	Désignation
	<b>35126</b> Jeu de 6 tournevis comprenant : 2 tournevis cruciformes PH 1 et PH 2 + 2 tournevis électrique plat 0,5 x 3 mm L 75 mm et 0,8 x 4 mm - L 100 mm + 2 tournevis mécanicien plat 1 x 5,5 mm L 125 mm et 1,2 x 6,5 mm - L 150 mm		<b>35127</b> Pince universelle 180 mm chromée
	<b>35133</b> Pince becs coudés pour circlips intérieur Ø 10 à 35 mm		<b>35134</b> Pince coupante renforcée
	<b>29818</b> Outil multiusage 18 fonctions MTT151 BAHCO Pradines « couteau suisse »		<b>35140</b> Massette manche bois avec embouts nylon Ø 35 mm

## DOUILLES

Code	Désignation	Code	Désignation
	<b>35100</b> Adaptateur de douille : femelle 1/2" (12,7 mm) x mâle 3/4" (19,05 mm)		<b>35104</b> 12 douilles 6 pans Jeu de 12 douilles 6 pans, dimensions métriques de 10 à 24 mm

## CLÈS

Code	Désignation	Code	Désignation
	<b>35090</b> Jeu de 9 clés mâles têtes sphériques Dimensions métriques : 1,5, 2, 2,5, 3, 4, 5, 6, 8, 10 mm		<b>35032</b> 7 mm
	<b>16547</b> Tournevis en T mâle 5 mm x 150 mm		<b>35019</b> 10-11 mm
	<b>16550</b> Tournevis en T mâle 10 mm x 200 mm		<b>35070</b> 16 mm

